

SPORTWAFFEN | SPORTING ARMS 2015/2016



#### INDEX WALTHER

- 1 PETER SIDI
- 2 SILVIA RACHL
- 3 MUNKBAYAR DORJSUREN
- 4 LIOBOV GALKINA
- 5 TOBIAS PIECHAACZEK
- 6 SVEN MARTINI
- 7 ARTEM KHADJIBEKOV
- 8 FLORIAN BEIER
- 9 ABHINAV BINDRA
- 10 DAMIR MIKEC
- 11 ARTUR AYVAZIAN
- 12 JAMES HUCKLE
- 13 OLGA DOVGUN
- 14 ISTVAN PENI
- 15 SEBASTIAN ROSNER
- 16 STEFAN HAUSNER
- 17 MARCO DE NICOLO
- 18 OLEH OMELCHUK
- 19 IVANA MAKSIMOVIC
- 20 STEPHANIE BAUER
- 21 VLADIMIR ISAKOV
- 22 SERGEJ RICHTER
- 23 GERNOT RUMPLER
- 24 STEPHANIE BAUR
- 25 CHRISTIAN PLANER
- 26 HENRI JUNGHAENEL
- 27 PETER HELLENBRAND
- 28 GAGAN NARANG
- 29 SONJA PFEILSCHIFTER
- 30 DARIA TYKHOVA
- 31 ANDRIJA ZLATIC
- 32 NEMANJA MIROSAVLJEV
- 33 MIRA SUHONEN
- 34 KONSTANTIN PRIKHODTCHENKO

# INDEX

|                         |         |
|-------------------------|---------|
| <b>LP400</b>            | 04 – 13 |
| <b>LP400 5D</b>         | 14 – 15 |
| <b>LP400 CLUB</b>       | 16 – 17 |
| <b>LG400</b>            | 18 – 31 |
| <b>LG400-E EXPERT</b>   | 32 – 33 |
| <b>LG400 BLACKTEC</b>   | 34 – 35 |
| <b>LG400 HOLZSCHAFT</b> | 36 – 39 |
| <b>SSP</b>              | 40 – 43 |
| <b>SSP-E</b>            | 44 – 47 |
| <b>GSP EXPERT</b>       | 48 – 49 |
| <b>FP60</b>             | 50 – 51 |
| <b>KK500</b>            | 52 – 55 |
| <b>KK300 BLACKTEC</b>   | 56 – 57 |
| <b>TECHNISCHE DATEN</b> |         |
| <b>TECHNICAL DATA</b>   | 58 – 59 |
| <b>SPORT-ZUBEHÖR</b>    |         |
| <b>ACCESSORIES</b>      | 60 – 61 |
| <b>FAN SHOP</b>         | 62 – 63 |

# LP400

Das neue LP400 System. | *The new LP400 system.*



reddot design award  
winner 2011

## Die optimale Handlage entscheidet.

Erfolgreiche Sportschützen schießen Walther. Sie schätzen die optimale Handlage der Match-Luftpistolen. Denn sie wissen: Die Handlage entscheidet über jeden Zehntelring – und damit über den Gewinn der Goldmedaille.

## Ihre persönliche High-Tech-Präzisionswaffe.

Diese Stärke hat Walther nun weiterentwickelt: Die neue Luftpistole LP400 bietet Ihnen eine noch nie da gewesene Vielfalt an Ausstattungsdetails, Griffgrößen und Funktionen.

Wählen Sie Ihre persönliche High-Tech-Präzisionswaffe und starten Sie Ihre Wettkampf-Vorbereitung: Mit der LP400 können Sie nur gewinnen – als Vereinsmitglied und Olympiateilnehmer.

## *The optimum grip position is the clincher.*

*Successful sport shooters choose Walther. They prize the optimum grip position of these match air pistols, because they know that the grip position is crucial for every tenth of a ring – and hence for winning gold.*

## *Your personal high-tech precision pistol.*

*Walther has now taken grip technology even further: the new LP400 air pistol offers you a previously unknown variety of equipment details, grip sizes and functions.*

*Select your own personal high-tech precision gun and start preparing for your competition: with the LP400 you're a winner – as a club member or as an Olympics participant.*



Vladimir Isakov: Bronze Medal Winner Athens



WALTHER  
Made in Germany

# LP400

Vielfalt entscheidet. | *Variety decides.*



## LP400 CARBON



### LP400 Carbon

Rechts, Nussbaumgriff | *Right, walnut grip*  
Griffgröße XXS | *Grip size XXS* 278 09 84  
Griffgröße XS | *Grip size XS* 277 72 82

Rechts, MEMORY 3D-Nussbaumgriff  
*Right, MEMORY 3D walnut grip*  
Griffgröße S | *Grip size S* 277 72 91  
Griffgröße M | *Grip size M* 277 73 04  
Griffgröße L | *Grip size L* 277 73 12  
Griffgröße XL | *Grip size XL* 278 58 54

Links, MEMORY 3D-Nussbaumgriff  
*Left, MEMORY 3D walnut grip*  
Griffgröße S | *Grip size S* 278 09 92  
Griffgröße M | *Grip size M* 277 73 21  
Griffgröße L | *Grip size L* 278 10 00



## LP400 ALU

### LP400 Alu

Rechts, Nussbaumgriff | *Right, walnut grip*  
Griffgröße XXS | *Grip size XXS* **278 09 50**  
Griffgröße XS | *Grip size XS* **277 73 39**

Rechts, MEMORY 3D-Nussbaumgriff  
*Right, MEMORY 3D walnut grip*  
Griffgröße S | *Grip size S* **277 73 47**  
Griffgröße M | *Grip size M* **277 73 55**  
Griffgröße L | *Grip size L* **277 73 63**  
Griffgröße XL | *Grip size XL* **278 58 62**

Links, MEMORY 3D-Nussbaumgriff  
*Left, MEMORY 3D walnut grip*  
Griffgröße S | *Grip size S* **278 09 68**  
Griffgröße M | *Grip size M* **277 73 71**  
Griffgröße L | *Grip size L* **278 09 76**



**Schiebegewichte:**

**Der Schwerpunkt entscheidet.**

Leicht, schwer oder kopflastig – bei der LP400 bestimmt jeder Schütze Gewicht und Schwerpunkt selbst. Möglich wird das durch das geringe Grundgewicht (ab 850 g) und verschiebbare Laufgewichte.

**Sliding weights:**

**the center of gravity is crucial.**

Lightweight, heavyweight or top-heavy – with the LP400 every user can pick the weight and center of gravity himself. This is possible thanks to the low basic weight (as low as 850 g) and sliding barrel weights.



**RESORBER Kompensatorsystem:**

**Zweifache Luftableitung.**

Das RESORBER Kompensatorsystem sorgt für eine einzigartige Schusspräzision.

Es leitet das dem Geschoss nachfolgende Gas gleich zweifach ab:

Phase 1: Die nachströmende Luft wird in einer ersten Stufe in den Laufmantel umgeleitet.

Phase 2: Die Restluft wird nach außen abgeleitet.

**RESORBER compensator system:**

**two-phase air dissipation.**

The RESORBER compensator system ensures unique shooting precision.

It dissipates the gas following the round in two ways:

Phase 1: in a first stage the compressed air is diverted into the barrel jacket.

Phase 2: the remaining air is dissipated to the outside.



**VARIO-Abzug:**

**Feinste Einstellungen.**

Der kugellagerte VARIO-Abzug ist mit dem kleinstmöglichen Abstand zum Lauf montiert. Über ihn können feinste Einstellungen des Druckpunkts sowie von Abzugsweg und -kraft vorgenommen werden. Das Zügel lässt sich in Länge, Höhe und Seite variabel positionieren.

**Vario trigger:**

**Extremely fine settings.**

The ball bearing-mounted VARIO trigger is attached at the smallest possible distance from the barrel. It can be used for extremely fine settings of the pressure point and also of the trigger travel and pull. The trigger can be variably positioned in its length, height and angle.



# LP400

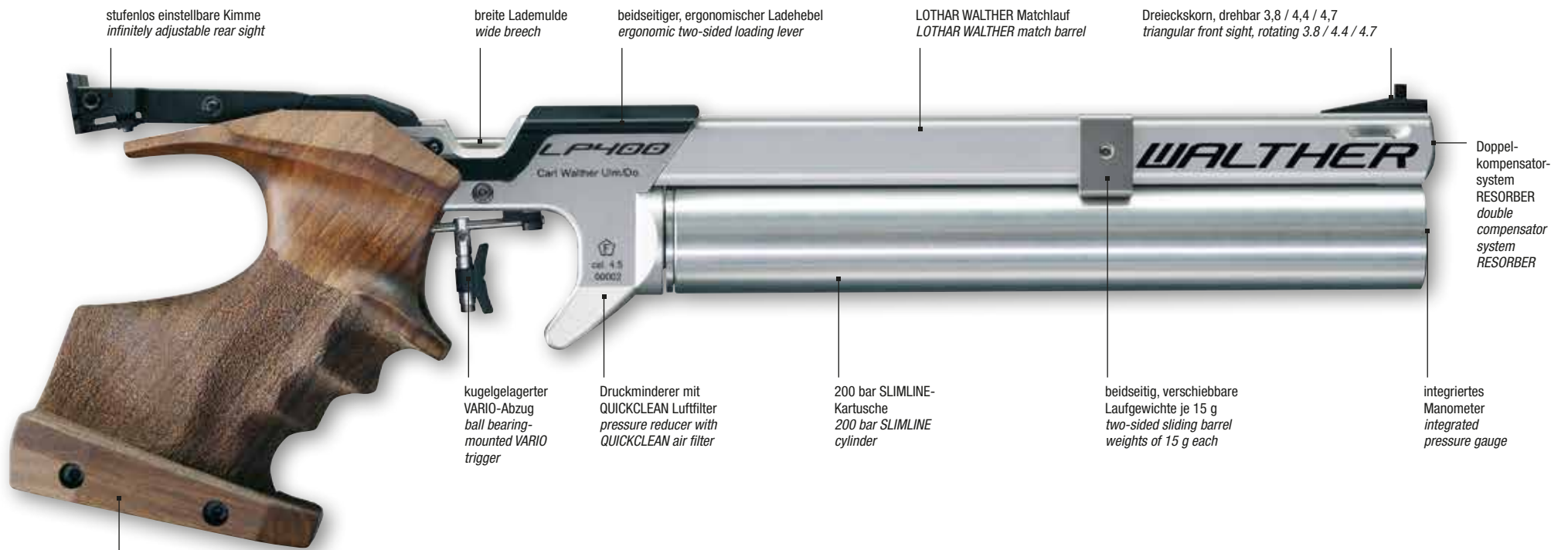

stufenlos einstellbare Kimme  
infinitely adjustable rear sight

breite Lademulde  
wide breech

beidseitiger, ergonomischer Ladehebel  
ergonomic two-sided loading lever

LOTHAR WALTHER Matchlauf  
LOTHAR WALTHER match barrel

Dreieckskorn, drehbar 3,8 / 4,4 / 4,7  
triangular front sight, rotating 3.8 / 4.4 / 4.7

Doppel-  
kompensator-  
system  
RESORBER  
double  
compensator  
system  
RESORBER

kugelgelagerter  
VARIO-Abzug  
ball bearing-  
mounted VARIO  
trigger

Druckminderer mit  
QUICKCLEAN Luftfilter  
pressure reducer with  
QUICKCLEAN air filter

200 bar SLIMLINE-  
Kartusche  
200 bar SLIMLINE  
cylinder

beidseitig, verschiebbare  
Laufgewichte je 15 g  
two-sided sliding barrel  
weights of 15 g each

integriertes  
Manometer  
integrated  
pressure gauge

3D-Nussbaumgriff mit MEMORY-Effekt (S/M/L/XL)  
in 6 unterschiedlichen Größen rechts sowie 3 Größen links  
3D walnut grip with MEMORY-effect (S/M/L/XL)  
in 6 different sizes right and 3 sizes left

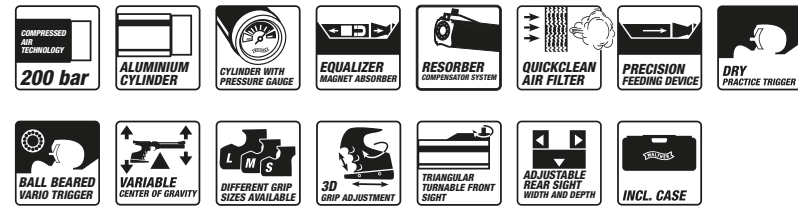

# LP400

## KONFIGURATOR

## CONFIGURATOR

Wählen Sie Ihre Luftpistole.  
Select your air pistol.

Mit dem der Waffe beiliegenden Gutschein haben Sie die Möglichkeit mit Ablauf der Nutzungsdauer der Kartusche nach 10 Jahren, diese gegen Rückgabe der alten kostenlos in eine neue Kartusche umzutauschen.

By using the voucher that comes with the air pistol you have the opportunity to exchange the old compressed air cylinder for a new cylinder free of charge upon expiry of the 10 years' service life.



# LP400



**Griffe: 6 Größen, dauerhafte 3D-Griffwinkeleinstellung.**

Passend für jede Hand: Schützen haben die Wahl zwischen 6 Griffgrößen (ab XXS!) für Rechtshänder sowie drei Größen für Linkshänder. Die 3D-Griffwinkeleinstellung bleibt ab Größe S auch nach der Demontage des Griffs erhalten. Für Vereinswaffen steht zusätzlich ein Schnellwechselsystem zur Verfügung.

**Grips: 6 sizes, permanent 3D grip angle setting.**

*Fits every hand: users can choose between 6 grip sizes (starting at XXS!) for right-handers, and three sizes for left-handers. The 3D grip angle setting (from size S) is retained even after the grip has been disassembled. For club guns, a system for quick changing is available.*



**Kimme und Korn: Stufenlos einstellbar.**

Zusätzliche Kimmenblätter oder Korne sind bei der LP400 nicht notwendig. Über die stufenlos einstellbare Kimmenbreite sowie die Ausschnittstiefe lässt sich jede gewünschte Kimmengröße individuell einstellen. Die Rückansicht der Kimme weist dabei keine das Zielauge störenden Kanten oder abstehenden Elemente auf. Zusammen mit den drei Größen des Stahl-Drehkorns ergibt sich ein stets angenehmes Zielbild. Die Visierlänge lässt sich durch Verschieben des Kornes wie auch der Kimme stufenlos in Längsrichtung verstellen.

**Front and rear sights: infinitely adjustable.**

*Additional rear sight blades or front sights are not needed for the LP400. Thanks to the infinitely adjustable rear sight width and the cutout depth, any required rear sight size can be individually set. The rear view of the sight has no edges to distract the eye while aiming, and no protruding elements. These features, together with the three sizes available for the turnable steel sight, ensures a target image that's easy on the eye. The sight length is infinitely adjustable in the longitudinal direction by moving the front and rear sights.*



**Neue Funktionen und einzigartige Detaillösungen.**  
*New functions and unique detailed solutions.*

# LP400

## Ihr Vorteil | Your Advantage

- 1 Ergonomische Handlage.**  
Für eine optimale Handlage wurden alle Grundparameter perfekt aufeinander abgestimmt: Gewicht, Schwerpunkt, Griffform, Griffgröße, Griffwinkel, Abzugsposition.  
**Ergonomic grip position.**  
*To achieve an optimum grip position, all the basic parameters have been perfectly matched up: weight, center of gravity, grip shape size, grip angle, trigger position.*
- 2 Speziell für kleine Hände ausgelegt.**  
Die LP400 ist konstruktiv speziell für kleine Hände ausgelegt, so dass auch Griffe in minimalen Größen montiert werden können. In Verbindung mit dem geringen Grundgewicht (ab 850 g) ist sie ideal für Jugendliche und Damen.  
**Specially designed for smaller hands.**  
*The LP400 has been designed specially for smaller hands, so that grips in the smallest sizes can be fitted. Together with its low basic weight (as low as 850 g), it is ideal for younger users and female shooters.*
- 3 Ruhiges Schussverhalten.**  
Das neue, einstellbare und wartungsfreie EQUALIZER-Magnetabsorbersystem sorgt für ein einzigartiges Schussverhalten. Das Prinzip: ein druckunabhängiger Ausgleich des Geschossimpulses.  
**Smooth shooting.**  
*The new, adjustable and maintenance-free EQUALIZER magnetic absorber system ensures uniquely smooth shooting. The principle: pressure-independent equalization of the rounds' impulse.*
- 4 Keine Erschütterungen.**  
Das neue Schlagventil arbeitet mit einem minimalen Öffnungsimpuls und verhindert so Erschütterungen. Der Schuss erfolgt mit höchster Präzision.  
**No shaking.**  
*The new striker valve operates with a minimal opening pulse, and thus prevents shaking. The shot is fired with superb precision.*
- 5 Geringe Schussentwicklungszeit.**  
Weniger Fehler beim Abziehen: Über die strömungsoptimierte Luftzufuhr wird die Schussentwicklungszeit reduziert.  
**Short shot development time.**  
*Fewer errors when pulling the trigger. The shot development time is reduced by the flow-optimized air supply.*
- 6 Immer saubere Ventile.**  
Der Luftfilter QUICKCLEAN ist in den Druckminderer integriert. Er reinigt die Luft und schützt das System so nachhaltig vor Verunreinigungen.  
**Clean valves at all times.**  
*The QUICKCLEAN air filter is integrated into the pressure reducer. It cleans the air and provides the system with lasting protection from fouling.*
- 7 Doppelt wirksamer Kompensator.**  
Das neue Kompensatorsystem RESORBER ist sogar zweifach wirksam und erhöht die Präzision nachhaltig.  
**Doubly effective compensator.**  
*The new RESORBER compensator system is in fact doubly effective and markedly improves precision.*
- 8 Weniger Zielfehler.**  
Eine sehr flache und in der Länge variable Visierlinie verringert das Risiko von Zielfehlern.  
**Fewer aiming errors.**  
*A very flat and variable-length line of sight reduces the risk of aiming errors.*
- 9 Optimale Abzugsgeometrie.**  
Das kugelgelagerte Abzugszügel VARIO liegt in großem Abstand zur Drehachse und dennoch sehr nahe an der Laufachse. So ist eine optimale Abzugsgeometrie gewährleistet.  
**Optimum trigger geometry.**  
*The ball bearing-mounted VARIO trigger is located in a considerable distance from the pivot axis yet very close to the barrel which ensures an optimum trigger geometry.*
- 10 Wettkampfnähe Übungen ohne Luftentnahme.**  
Sobald der Trockentrainingsabzug betätigt wird, erfolgt eine simulierte Schussabgabe ohne tatsächliche Luftentnahme. Der Abzug ist ohne Werkzeug umstellbar.  
**Practicing under competition conditions without air consumption.**  
*As soon as the dry-practice trigger is pulled, a fired shot is simulated but without air actually being consumed. The trigger can be adjusted without using tools.*
- 11 Bequemes Nachladen.**  
Der beidseitige Ladehebel ist ergonomisch geformt und macht das Nachladen bequem.  
**Easy reloading.**  
*The two-sided loading lever is ergonomically shaped to make reloading convenient.*
- 12 Optimierte Schussleistung.**  
Die LP400 liegt extrem ruhig beim Schuss und kommt dabei ohne die die Schussleistung beeinflussenden Laufentlastungsbohrungen aus.  
**Optimized shooting performance.**  
*The LP400 is absolutely steady when fired and does not need gas ports, which can impair shooting performance.*



## Ausstattung Equipment



LP400 Alu



LP400 Carbon



LP400 5D



LP400 Club

|           |  | Alu | Carbon | 5D | Club |
|-----------|--|-----|--------|----|------|
|           | Stufenlos einstellbare Kimmenbreite                    | ●   | ●      | ●  | ●    |
|           | Stufenlos einstellbare Kimmen-Ausschnittstiefe         | ●   | ●      | ●  | ○    |
| 277 76 14 | Walther Dreieckskorn, drehbar                          | ●   | ●      | ●  | ●    |
|           | EQUALIZER Magnetabsorbersystem                         | ●   | ●      | ●  | ●    |
|           | RESORBER Kompensatorsystem                             | ●   | ●      | ●  | ●    |
|           | QUICKCLEAN Luftfilter                                  | ●   | ●      | ●  | ●    |
| 278 08 95 | Nussbaumgriff Größe XXS                                | ○   | ○      | ○  | —    |
| 277 72 31 | Nussbaumgriff Größe XS                                 | ○   | ○      | ○  | —    |
| 277 72 40 | 3D-Nussbaumgriff Größe S                               | ○   | ○      | ○  | ○    |
| 277 72 58 | 3D-Nussbaumgriff Größe M                               | ●   | ●      | ○  | ○    |
| 277 72 66 | 3D-Nussbaumgriff Größe L                               | ○   | ○      | ○  | ○    |
| 278 41 06 | 3D-Nussbaumgriff Größe XL                              | ○   | ○      | ○  | ○    |
| 280 58 71 | 5D-PROTOUCH-Griff Größe M/L                            | ○   | ○      | ●  | ○    |
| 279 80 77 | ALL-IN-ONE Formgriff re + li, Gr. S-L                  | ○   | ○      | ○  | ●    |
|           | Trockentrainingsabzug                                  | ●   | ●      | ●  | ●    |
| 277 46 31 | EXPERT Abzugszüngel                                    | ○   | ○      | ○  | ○    |
| 277 77 10 | Kugelgelagerter VARIO Abzug                            | ●   | ●      | ●  | ●    |
| 277 60 73 | SLIMLINE Alu-Pressluftkartusche silbern, 200 bar       | ●   | ●      | ●  | ●    |
| 278 08 61 | SLIMLINE Alu-Pressluftkartusche metallic-blau, 200 bar | ○   | ○      | ○  | ○    |
| 278 08 79 | SLIMLINE Alu-Pressluftkartusche metallic-rot, 200 bar  | ○   | ○      | ○  | ○    |
| 278 09 41 | Verschiebbares Laufmantelgewicht 15 g, 2er Set         | ●   | ●      | ●  | ○    |
| 278 45 56 | Verschiebbares Laufmantelgewicht 30 g                  | —   | ○      | —  | ○    |
|           | Gutschein für Austauschkartusche nach 10 Jahren        | ●   | ●      | ●  | —    |
| 265 80 71 | Walther Kunststoffkoffer                               | ●   | ●      | ●  | ●    |
| 278 64 94 | Griffplatte für LP-Auflageschießen                     | ○   | ○      | ○  | ○    |

|           |   | Alu | Carbon | 5D | Club |
|-----------|---|-----|--------|----|------|
|           | Infinately adjustable rear sight width                        | ●   | ●      | ●  | ●    |
|           | Infinately adjustable rear sight cutout depth                 | ●   | ●      | ●  | ○    |
| 277 76 14 | Walther triangular front sight, turnable                      | ●   | ●      | ●  | ●    |
|           | EQUALIZER magnet absorber system                              | ●   | ●      | ●  | ●    |
|           | RESORBER compensator system                                   | ●   | ●      | ●  | ●    |
|           | QUICKCLEAN air filter   | ●   | ●      | ●  | ●    |
| 278 08 95 | Walnut grip, size XXS   | ○   | ○      | ○  | —    |
| 277 72 31 | Walnut grip, size XS  | ○   | ○      | ○  | —    |
| 277 72 40 | 3D walnut grip, size S  | ○   | ○      | ○  | ○    |
| 277 72 58 | 3D walnut grip, size M  | ●   | ●      | ○  | ○    |
| 277 72 66 | 3D walnut grip, size L  | ○   | ○      | ○  | ○    |
| 278 41 06 | 3D walnut grip, size XL                                       | ○   | ○      | ○  | ○    |
| 280 58071 | 5D PROTOUCH grip, variable size M-L                           | ○   | ○      | ●  | ○    |
| 279 80 77 | ALL-IN-ONE molded grip right + left, size S-L                 | ○   | ○      | ○  | ●    |
|           | Dry-practice trigger  | ●   | ●      | ●  | ●    |
| 277 46 31 | EXPERT trigger  | ○   | ○      | ○  | ○    |
| 277 77 10 | Ball bearing mounted VARIO trigger                            | ●   | ●      | ●  | ●    |
| 277 60 73 | SLIMLINE aluminium compressed air cylinder, silver, 200 bar   | ●   | ●      | ●  | ●    |
| 278 08 61 | SLIMLINE alu. compressed air cylinder, blue metallic, 200 bar | ○   | ○      | ○  | ○    |
| 278 08 79 | SLIMLINE alu. compressed air cylinder, red metallic, 200 bar  | ○   | ○      | ○  | ○    |
| 278 09 41 | Sliding barrel jacket weight, 15 g, set of 2                  | ●   | ●      | ●  | ○    |
| 278 45 56 | Sliding barrel jacket weight 30 g                             | —   | ○      | —  | ○    |
|           | Voucher for exchange of air cylinder after 10 years           | ●   | ●      | ●  | —    |
| 265 80 71 | Walther plastic case  | ●   | ●      | ●  | ●    |
| 278 64 94 | Grip plate for LP bench rest shooting                         | ○   | ○      | ○  | ○    |

# LP400 5D

Variables Griffvolumen. | Variable grip volume.



LP400 5D  
280 58 63

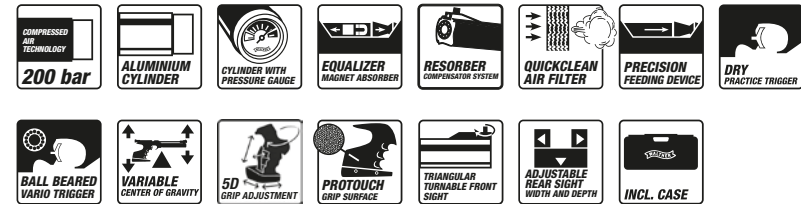



Griffverstellung | *Grip adjustment*  
5D-Griff schwenk- und drehbar.  
*5D grip, can be pivoted and turned.*



Abzug | *Trigger*  
Zügel vielseitig einstellbar.  
*Trigger blade adjustable in every direction.*



Drehkorn | *Turnable sight*  
Integralkorn in den Breiten  
3,8 / 4,4 / 4,7 mm.  
*Integral front sight in widths  
3,8 / 4,4 / 4,7 mm.*

# LP400 5D

Erfolgreiche Sportschützen schießen Walther. Sie schätzen die optimale Handlage der Match-Luftpistolen. Denn sie wissen: Die Handlage entscheidet über jeden Zehntelring – und damit über den Gewinn der Goldmedaille. Das Walther Luftpistolen Topmodell LP400 startet jetzt in die „5. Dimension“. Wie vielfach gefordert ist jetzt auch die von der LP300 bekannte, exklusive Einstellbarkeit des Griffvolumens „5D“ bei der aktuellen LP400 erhältlich.

*Successful sport shooters choose Walther. They prize the optimum grip position of these match air pistols, because they know that the grip position is crucial for every tenth of a ring – and hence for winning gold. Now the Walther air pistol top model LP400 starts to the “fifth dimension”. As often requested, the current LP400 is now available with the exclusive adjustment of the grip width „5D“ known from the LP300.*

#### LP400 GRUNDAUSSTATTUNG:

- Pressluftsystem 200 bar
- EQUALIZER Magnetabsorber
- RESORBER Doppelkompensator
- Druckminderer mit QUICKCLEAN Luftfilter
- ECO Ventiltechnik
- Lademulde für bequemes Nachladen
- Trockentrainingsmodus
- Kugelgelagerter VARIO-Abzug mit maximalen Einstellmöglichkeiten
- SLIMLINE Alukartusche mit Manometer
- Visierung in Längsrichtung verschiebbar
- Universal-Tool und Kunststoffkoffer

#### 5D-GRIFFEINSTELLUNG:

- Griffvolumen stufenlos einstellbar
- Griffbreite auch asymmetrisch über drei Auflagepunkte individuell einstellbar
- Antimikrobielle Spezialbeschichtung

#### LP400 Configuration:

- Compressed air system 200 bar
- EQUALIZER magnetic absorber
- RESORBER double compensator
- Pressure reducer with QUICKCLEAN air filter
- ECO valve technology
- Breech for easy reloading
- Dry-practice mode
- Ball bearing VARIO trigger with maximum setting options
- SLIMLINE aluminium cylinder with pressure gauge
- Sights adjustable in the longitudinal direction
- Universal tool and plastic gun case

#### 5D-GRIP ADJUSTMENT:

- Infinitely variable grip volume
- Grip width also asymmetrical individually adjustable via three points of support
- Antimicrobial coating



# LP400 CLUB

Das innovative Top-Produkt Walther LP400 kombiniert mit exklusiven Features der preiswerten Vereinswaffe Hämmerli AP20 – das ergibt die neue günstige, voll wettkampftaugliche Walther LP400 Club für Einsteiger und Vereine.

#### LP400 GRUNDAUSSTATTUNG:

- Pressluftsystem 200 bar
- EQUALIZER Magnetabsorber
- RESORBER Doppelkompensator
- Druckminderer mit QUICKCLEAN Luftfilter
- ECO Ventiltechnik
- Lademulde für bequemes Nachladen
- Trockentrainingsmodus
- Kugelgelagerter VARIO-Abzug mit maximalen Einstellmöglichkeiten
- SLIMLINE Alukartusche mit Manometer
- Visierung in Längsrichtung verschiebbar
- Universal-Tool und Kunststoffkoffer

*The LP400 Club, an inexpensive match air pistol for beginners and gun clubs, combines the Walther LP400 with features of the lower-cost Hämmerli AP20.*

#### LP400 CONFIGURATION:

- Compressed air system 200 bar
- EQUALIZER magnetic absorber
- RESORBER double compensator
- Pressure reducer with QUICKCLEAN air filter
- ECO valve technology
- Breech for easy reloading
- Dry-practice mode
- Ball bearing VARIO trigger with maximum setting options
- SLIMLINE aluminium cylinder with pressure gauge
- Sights adjustable in the longitudinal direction
- Universal tool and plastic gun case



# LP400 CLUB

Innovativ und vielseitig. | *Innovative and versatile.*



**LP400 Club**  
280 25 03

#### CLUB AUSSTATTUNGSPAKET:

- Universeller Formgriff ALL-IN ONE
  - Für Rechts- und Linkshänder umbaubar
  - Universelle Griffgröße S bis L
  - Einstellbare Handkantenauflage
  - Einstellbare Handballenanlage
- Drehkorn mit drei unterschiedlichen Kornbreiten
- Variable Kimmenbreite, stufenlos einstellbar
- Geringes Grundgewicht (ca. 900 g)

#### CLUB EQUIPMENT PACKAGE:

- *Universal grip ALL-IN-ONE*
  - *Switchable for right-handers and left-handers*
  - *Universal grip size S to L*
  - *Adjustable palm rest*
  - *Adjustable rest for the ball of the thumb*
- *Turnable front sight with three different widths*
- *Variable rear sight width, infinitely adjustable*
- *Low basic weight (approx. 900 g)*

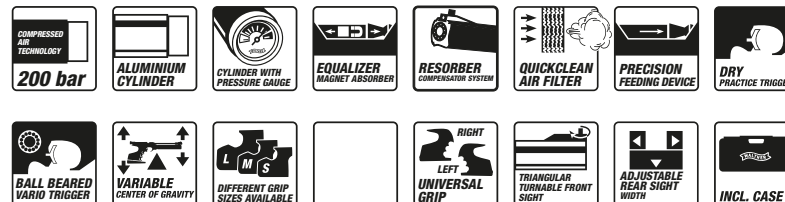

# LG400

Der Zeit voraus. | *Ahead of its time.*

**Mit WALTHER-Waffen Gold gewinnen.**

Erfolgreiche Sportschützen schießen Walther. Mit den Luftgewehren der LG300XT-Serie sammelten sie Goldmedaillen und Titel. Wie lässt sich diese Siegesserie in Zukunft fortsetzen? Die Antwort der Walther-Ingenieure: mit dem LG400.

**Ihre persönliche High-Tech-Präzisionswaffe.**

Im Walther-Entwicklungszentrum entstand eine High-Tech-Präzisionswaffe, die ihrer Zeit voraus ist: richtungsweisend in ihrer Funktionalität und Ausstattungsvielfalt. Stellen Sie sich Ihr Luftgewehr komplett nach Ihren Wünschen zusammen und starten Sie Ihre Wettkampfvorbereitung. Mit dem LG400 können Sie nur gewinnen – als Vereinsschütze und Olympiateilnehmer.

**Go for gold with WALTHER guns.**

Successful sportsmen choose Walther. They have garnered gold medals and titles with air guns of the LG300XT Series. How can this string of victories be continued in the future? The reply of Walther's engineers: with the LG400.

**Your personal high-tech precision rifle.**

The Walther development center has created a high-tech precision rifle that's ahead of its time: pointing the way forward with its functionality and with its wide range of features. Assemble for yourself an air rifle matching your requirements in full, and start to prepare for your competition. With the LG400 you're a winner – as a club member or as an Olympic participant.



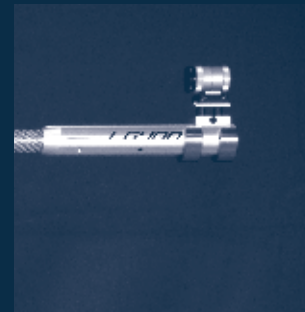
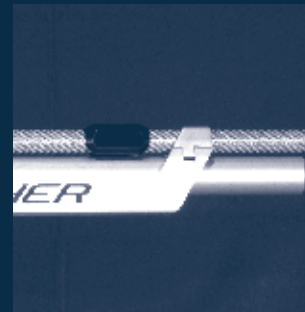

Peter Sidi: Shooter of the Year 2009 and World Champion 2010

# LG400

## Ihr Vorteil | Your Advantage

- 1 Ruhiges Schussverhalten.**  
Das neue, wartungsfreie EQUALIZER-Magnetabsorbersystem sorgt für ein einzigartiges Schussverhalten. Das Prinzip: ein druckunabhängiger Ausgleich des Geschossimpulses.  
  
**Smooth shooting.**  
*The new and maintenance-free EQUALIZER magnetic absorber system ensures uniquely smooth shooting. The principle: pressure-independent equalization of the rounds' impulse.*
- 2 Keine Erschütterungen.**  
Das neue ECO-Schlagventil arbeitet mit einem minimalen Öffnungsimpuls und verhindert so Erschütterungen. Der Schuss erfolgt mit höchster Präzision.  
  
**No shaking.**  
*The new ECO-striker valve operates with a minimal opening pulse, and thus prevents shaking. The shot is fired with superb precision.*

## Den Wettkampf im Visier | Focused on competition

- 4 Immer saubere Ventile.**  
Der Luftfilter QUICKCLEAN ist in den Druckminderer integriert. Er reinigt die Luft und schützt das System so nachhaltig vor Verunreinigungen.  
  
**Clean valves at all times.**  
*The QUICKCLEAN air filter is integrated into the pressure reducer. It cleans the air and provides the system with lasting protection from fouling.*
- 5 Wettkampfnaher Übungen ohne Luftentnahme.**  
Sobald der Abzug im Trockentrainingsmodus betätigt wird, erfolgt eine simulierte Schussabgabe ohne tatsächliche Luftentnahme. Der Abzug ist ohne Werkzeug umstellbar.  
  
**Practicing under competition conditions without air consumption.**  
*As soon as the dry-practice trigger is pulled, a fired shot is simulated but without air actually being consumed. The trigger can be adjusted without using tools.*
- 6 So viele Einstellmöglichkeiten wie noch nie:**  
Einfacher Wechsel der unterschiedlichen Hinterschaftvarianten durch den zweigeteilten Alu-Schaft. Anpassung der Schränkung über die Schwalbenschwanz geführte, hochfeste Arretierung. Integrierte T-Nut-Schiene zur Aufnahme des verschiebbaren Abzugsbügels, der unterschiedlichen Vorderschäfte oder eines Handstopps für Dreistellung. Individuelle Gewichts- bzw. Schwerpunktverteilung über Lauf-, Laufmantel-, Vorderschaft- und Schaftkappengewichte sowie Brustanlage.  
  
**Unprecedented possibilities for setting:**  
*Easy change of the different butt stock variants thanks to the two-part aluminium stock. Adjustment of the tilt using the dovetail-guided high-strength locking system. Integrated T-rail for receiving the sliding trigger guard, the different fore-ends or a hand stop for three-position shooting. Individualized weights or center-of-gravity distribution using barrel, barrel jacket, fore-end and butt plate weights, plus chest rest.*



## Neue Funktionen und einzigartige Detaillösungen. New functions and unique detailed solutions.



### **VARIO-Abzug: Feinste Einstellungen.**

Über den VARIO-Abzug, unterstützt von einer reduzierten Abzugsbelastung (anliegende Kraft), können feinste Einstellungen des Druckpunkts sowie von Abzugsweg und -kraft vorgenommen werden. Die ergonomisch geformte Abzugszunge befindet sich nun in der Mitte der Waffe und lässt sich variabel positionieren.

### **VARIO trigger: Extremely fine settings.**

Thanks to the VARIO trigger, assisted by a reduced trigger pull (applied force), extremely fine setting is possible of the pressure point and also of the trigger travel and pull. The ergonomically shaped trigger is now in the center of the rifle and can be variably positioned.



### **Ladehebel: Links-/Rechts- Positionierung.**

Der gut erreichbare, ergonomisch geformte Ladehebel kann wahlweise auf die linke oder rechte Seite gesetzt werden. So ist auch ein echtes Links-System möglich. Die neue Form des Ladehebels erlaubt das Verschieben des Diopters auch in eine weit vorne liegende Position.

### **Loading lever: left-hand/right-hand positioning.**

The easy-to-reach and ergonomically shaped loading lever can be placed on the left-hand or right-hand side as desired. That means a genuine left-hand system is possible. The new shape of the loading lever permits sliding of the diopter position well forward.



### **Lademulde: Präzise Diaboloführung.**

Die breite Lademulde macht das Laden der Waffe angenehm komfortabel. Der federnd gelagerte Zuführungsstift führt jedes Diabolo behutsam an die immer gleiche Position. So werden Beschädigungen am Diabolo verhindert, die Präzision bleibt erhalten.

### **Breech: precise pellet guidance.**

The wide breech makes loading of the gun easy and convenient. The spring-mounted guide pin carefully guides every pellet into the same position every time. That prevents damage to the pellet, and precision remains assured.



### **Ladezustandsanzeige: Munition im Blick.**

Die neue Walther Ladezustandsanzeige zeigt zuverlässig an, ob sich ein Diabolo im Lager befindet. Leerschüsse oder das versehentliche Laden eines zweiten Diabolos werden vermieden.

### **Loading status indicator: ammunition at a glance**

The new Walther loading status indicator shows for sure whether a pellet has been inserted. Dry firing or inadvertent loading of a second pellet are prevented.



### **INSIGHT-OUT Matchdiopter: Bequeme Einstellung.**

Der neue Walther INSIGHT-OUT Matchdiopter ist aus dem Vollen gefräst und besticht durch seine schlanke, kompakte Bauform. Das Besondere: Über eine zweite Seitenstellschraube ist der Diopter von Rechts- und Linkshändern gleichermaßen leicht einzustellen. Die kugelgelagerten, linearen Präzisionslager ermöglichen die exakte und reproduzierbare Korrektur der Treffpunktlage.

### **INSIGHT-OUT match diopter: convenient setting.**

The new Walther INSIGHT-OUT match diopter has been milled from the solid and is notable for its slim and compact design. Its special feature: a second lateral setting screw makes the diopter just as easy to set by left-handers as by right-handers. The ball bearing-mounted linear precision bearings permit exact and reproducible correction to the group.

### Schaftkappe

Die Schaftkappe lässt sich in 12 verschiedene Dimensionen stufenlos anpassen. Eingefahren liegt die Schaftlänge des Anatomic unterhalb aller derzeit lieferbaren Sport-Luftgewehre.

### Butt plate

The butt plate is continuously adjustable in 12 different dimensions. When retracted, the Anatomic stock is shorter than those of all currently available sport air rifles.

### Schaftbacke

Die Schaftbacke ist sorgfältig auf die Kopfhaltung im Anschlag abgestimmt. Sie kann um ihre Längsachse gedreht werden und lässt sich in der Höhe exakt einjustieren und seitlich parallel verschieben. Hinzu kommt das Versetzen in Längsrichtung.

### Cheek piece

The cheek piece is carefully matched to the tilt of the head in the firing position. It can be rotated around its longitudinal axis, exactly adjusted in height, and moved parallel and sideways. It can also be moved in the longitudinal direction.

### Trockentrainingsmodus

Wettkampfnaher Übungen ohne Luftentnahme. Sobald der Abzug im Trockentrainingsmodus betätigt wird, erfolgt eine simulierte Schussabgabe ohne tatsächliche Luftentnahme. Der Modus ist ohne Werkzeug umstellbar.

### Dry practice mode

Practicing under competition conditions without air consumption. When the dry-practice trigger is pulled, a shot is simulated but no air is consumed. The mode can be changed without using tools.



### 3D-Griff mit MEMORY-Effekt

Der Griff ist an einem Kugelgelenk befestigt und erlaubt damit sämtliche Bewegungen um dieses Zentrum. Zusätzlich kann er in Längsrichtung, zur Seite und in der Höhe verlagert werden. Drei Griffgrößen runden die Anpassungsmöglichkeiten ab.

### 3D grip with MEMORY-effect

The grip of the Anatomic is fastened to a ball-and-socket joint allowing every possible movement around this center-point. In addition, it can be moved in the longitudinal direction, sideways and in its height. Three different grip sizes complete the possible adaptations.

### Vorderschaft

Die Schafterhöhung lässt sich in Längsrichtung, sowie in der Höhe und zur Seite bewegen. Auch die Neigung kann variiert werden.

### Fore-end

The fore-end elevation can be moved longitudinally, upwards and sideways. The inclination too can be varied.

# LG400

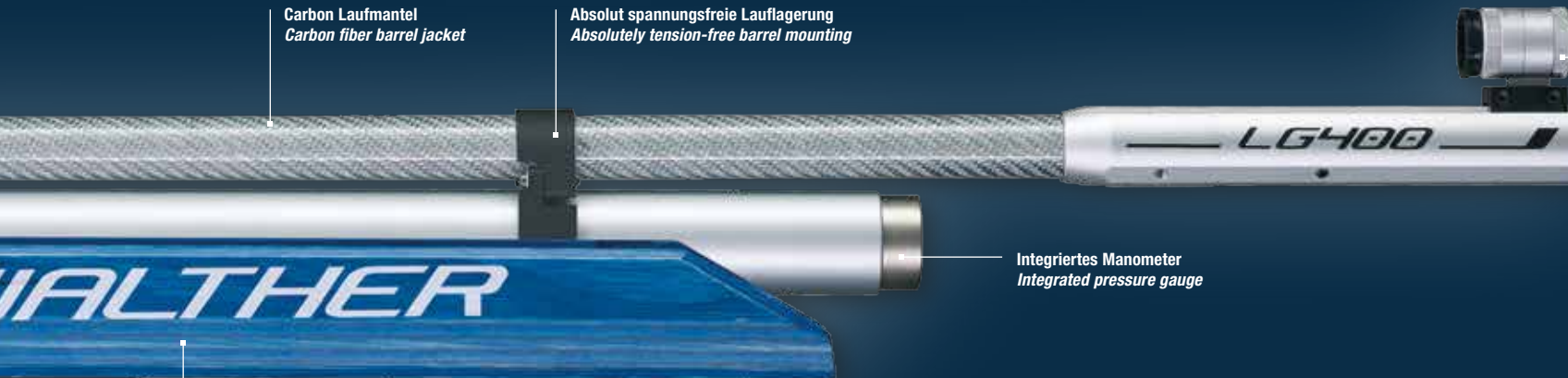

**Carbon Laufmantel**  
*Carbon fiber barrel jacket*

**Absolut spannungsfreie Lauflagerung**  
*Absolutely tension-free barrel mounting*

**Integriertes Manometer**  
*Integrated pressure gauge*

**Integrierte T-Nut-Schiene**  
zur Aufnahme des verschiebbaren Abzugbügels,  
der unterschiedlichen Vorderschäfte oder eines  
Handstopps für Dreistellung.

**Integrated T-slot rail**  
for mounting an adjustable trigger guard, differ-  
ent fore-ends or a hand stop for three-position  
competition.

## **CENTRA Korntunnel SCORE**

- Angenehmes Zielbild durch schmalen, senkrechten Steg
- Einsetzbare Querstifte zur Verkantkontrolle
- Genaue Reproduktion unterschiedlicher Verkantwinkel durch Skalierung
- Ohne Werkzeug stufenlos um die eigene Achse schwenkbar

## **CENTRA SCORE foresight holder**

- Small vertical reference bar
- Insertable cross pin for tilt control
- Exact reproduction of different cant angles by scaling
- Infinitely variable, swivels on the axis without any tool



# LG400

## KONFIGURATOR

## CONFIGURATOR

Wählen Sie Ihr Luftgewehr.  
*Select your air rifle.*

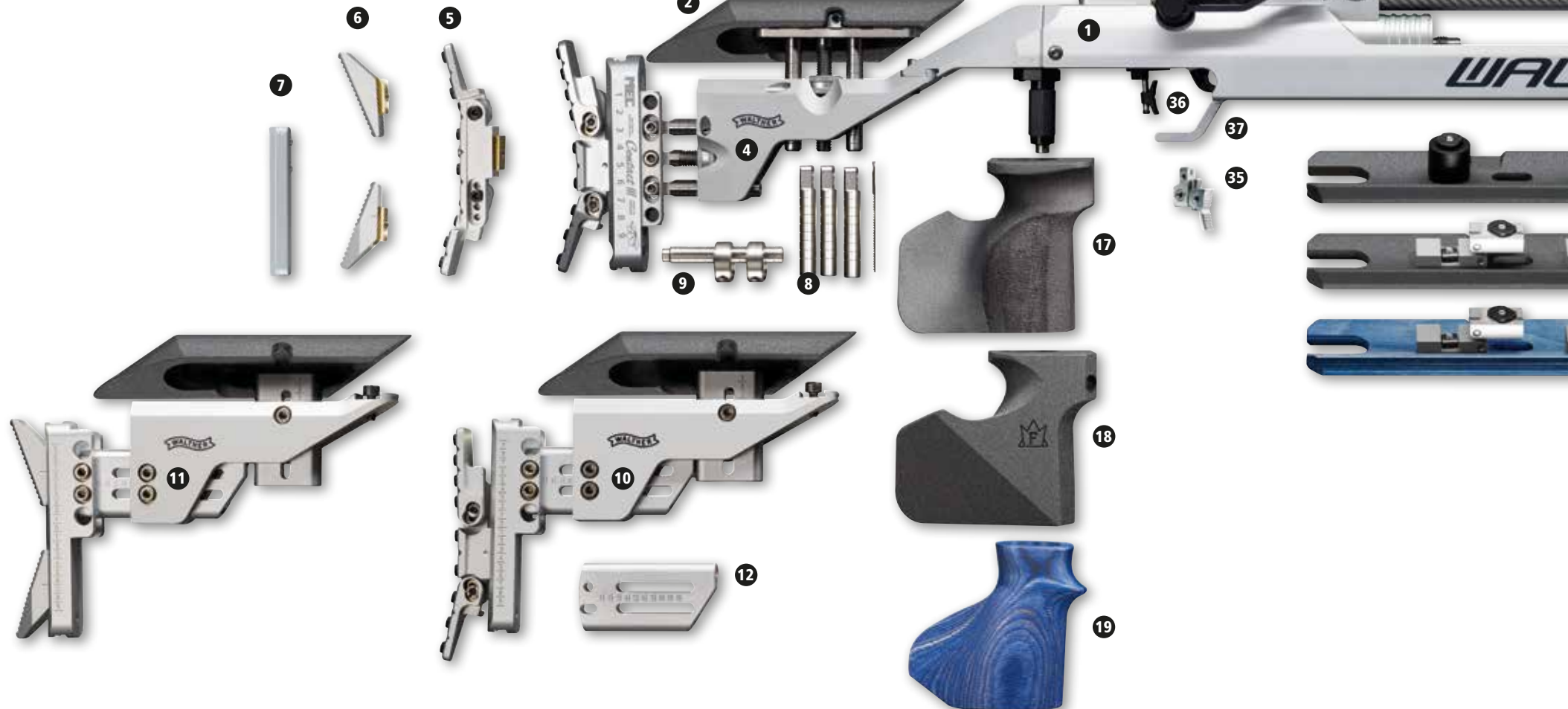





- 1 Basisgewehr | *Basic rifle*
- 2 Backe (lang) PROTOUCH | *Cheek piece (long) PROTOUCH*
- 3 Backe (lang) Schichtholz | *Cheek piece (long) laminated wood*
- 4 Alu-Hinterschaft EXPERT | *Aluminium butt stock EXPERT*

- 5 MEC Alukappenflügel CONTACT III | *MEC aluminium butt plate CONTACT III*
- 6 Alukappenflügel SINUS | *Aluminium butt plate wing SINUS*
- 7 Schulterstütze (Kappenverlängerung) für Auflegeschießen | *Shoulder rest (butt plate extension) for bench rest shooting*
- 8 Kappen- oder Backenstangen, jeweils lang oder kurz | *Butt plate or cheek piece rods, long and/or short*
- 9 Schaftkappengewicht | *Butt plate weight*
- 10 Alu-Hinterschaft COMPETITION | *Aluminium butt stock COMPETITION*
- 11 Alu-Hinterschaft ECONOMY | *Aluminium butt stock ECONOMY*
- 12 Kappen- oder Backenschieber, jeweils lang oder kurz | *Butt plate or cheek piece slide, long and/or short*
- 13 Visierverlagerung UP | *UP sight raiser blocks*
- 14 INSIGHT-OUT Matchdiopter | *INSIGHT-OUT match diopter*
- 15 SPORT-Matchdiopter, schwenkbar | *SPORT match diopter with swivel movement*
- 16 BASIC-Matchdiopter | *BASIC match diopter*
- 17 PROTOUCH-Griff, rechts, Größe S/M/L | *PROTOUCH grip, right, size S/M/L*
- 18 PROTOUCH-Griff, links, Größe M | *PROTOUCH grip, left, size M*
- 19 Schichtholz-Griff, rechts, Größe S/M/L, links Größe M | *Laminated wood grip, right, size S/M/L, left size M*
- 20 Alu-Pressluftkartusche Junior schwarz | *Aluminium compressed air cylinder Junior, black*
- 21 Stahl-Pressluftkartusche schwarz | *Steel compressed air cylinder, black*
- 22 Alu-Pressluftkartusche silbern | *Aluminium compressed air cylinder, silver*
- 23 Maxi Stahl-Pressluftkartusche schwarz | *Maxi steel compressed air cylinder, black*
- 24 Laufmantelgewicht, verschiebbar, 100 g | *Barrel jacket, movable, 100 g*
- 25 Laufmantelgewicht, verschiebbar, stainless, 100 g | *Barrel jacket, movable, stainless, 100 g*
- 26 Centra Korntunnel SCORE 22 mm ø | *Centra SCORE foresight holder 22 mm ø*
- 27 Centra Korntunnel SCORE 18 mm ø | *Centra SCORE foresight holder 18 mm ø*
- 28 BASIC Korntunnel | *BASIC foresight holder*
- 29 Laufgewicht 30 g | *Barrel weight 30 g*
- 30 Vorderschaftgewicht 50 g | *Fore-end weight 50 g*
- 31 ECONOMY Vorderschaft (kurz) | *ECONOMY fore-end (short)*
- 32 EXPERT Vorderschaft (kurz) PROTOUCH | *EXPERT fore-end (short) PROTOUCH*
- 33 EXPERT Vorderschaft (kurz), blau | *EXPERT fore-end (short), blue*
- 34 SMART Gabel für Auflegeschießen | *SMART Bracket for bench rest shooting*
- 35 EXPERT Abzugszüngel | *EXPERT trigger blade*
- 36 VARIO Abzugszüngel | *VARIO trigger blade*
- 37 Alu-Abzugsbügel | *Trigger guard*



#### EXPERT AUSSTATTUNGSPAKET

- Schaftlängen- und Backen-Präzisionseinstellung
- 3D-Griffverstellung mit MEMORY-Effekt
- stufenlos einstellbarer Vorderschaft
- Leichtmetallschaftkappe MEC CONTACT III
- Alu-Pressluftkartusche mit Manometer
- INSIGHT-OUT-Matchdiopter und CENTRA Korntunnel SCORE
- Visierverlagerung UP
- 2x Brustanlage à 30 g auf Stange
- 1x Laufgewicht 30 g, 2x Vorderschaftgewicht 50 g

## LG400 ALUTEC EXPERT

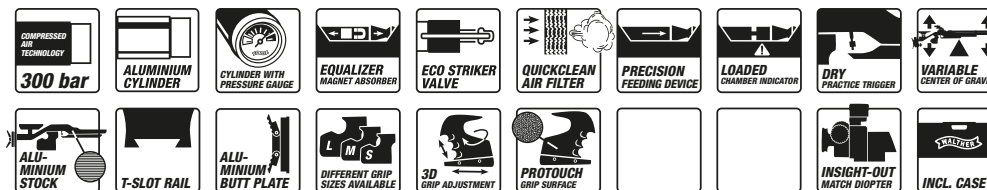

#### EXPERT EQUIPMENT PACKAGE

- Precision setting for stock length and cheek piece
- 3D grip adjustment with MEMORY-effect
- Infinitely variable fore-end
- Light metal butt plate MEC CONTACT III
- Aluminium compressed air cylinder with pressure gauge
- INSIGHT-OUT match diopter and CENTRA SCORE foresight holder
- UP sight raiser blocks
- 2 chest rests of 30 g each
- 1 barrel weight 30 g, 2 fore-end weights of 50 g each

## LG400 ANATOMIC EXPERT

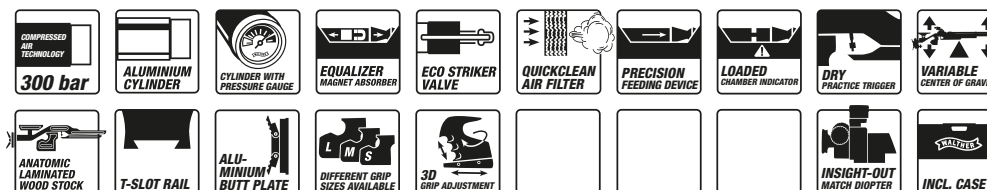

# LG400

Das LG400 auf einen Blick. | *The LG400 at a glance.*



## COMPETITION AUSSTATTUNGSPAKET

- Schaftlängen- und Backen-Schnelleinstellung
- 3D-Griffverstellung mit MEMORY-Effekt
- einstellbarer Vorderschaft
- Leichtmetallschaftkappe MEC CONTACT III
- Alu-Pressluftkartusche mit Manometer
- SPORT-Matchdiopter schwenkbar
- CENTRA Korn tunnel SCORE
- 1x Laufgewicht 30g, 2x Vorderschaftgewicht 50g

## COMPETITION EQUIPMENT PACKAGE

- Quick-action setting for stock length and cheek piece
- 3D grip adjustment with MEMORY-effect
- Adjustable fore-end
- Light metal butt plate MEC CONTACT III
- Aluminium compressed air cylinder with pressure gauge
- SPORT match diopter with swivel movement
- CENTRA SCORE foresight holder
- 1 barrel weight 30 g, 2 fore-end weights of 50 g each



## ECONOMY AUSSTATTUNGSPAKET | ECONOMY EQUIPMENT PACKAGE

- Schaftlängen- und Backen-Schnelleinstellung
- einstellbarer Vorderschaft
- Walther Leichtmetallschaftkappe SINUS
- Stahl-Pressluftkartusche mit Manometer
- BASIC-Matchdiopter und Walther Korn tunnel
- Quick-action setting for stock length and cheek piece
- Adjustable fore-end
- Walther light metal butt plate SINUS
- Steel compressed air cylinder with pressure gauge
- BASIC match diopter and Walther fore-sight holder

## LG400 GRUNDAUSSTATTUNG

- Anatomischer Schichtholzschäft / Aluminiumschäft mit T-Nutschiene
- Pressluftsystem für 300 und 200 bar
- EQUALIZER-Magnetabsorbersystem
- Druckminderer mit QUICKCLEAN Luftfilter
- Trockentrainingsmodus
- ECO Ventiltechnik
- VARIO-Abzug für feinste Einstellmöglichkeiten
- Breite Lademulde mit Ladezustandsanzeige
- Ergonomischer Ladehebel rechts oder links anbaubar
- Kunststoffkoffer

## LG400 CONFIGURATION

- Anatomical laminated wood stock/aluminium stock with T-slot rail
- Compressed air system for 300 and 200 bar
- EQUALIZER magnetic absorber system
- Pressure reducer with QUICKCLEAN air filter
- Dry practice mode
- ECO valve technology
- VARIO trigger for extremely fine settings
- Wide breech with loading status indicator
- Ergonomic loading lever can be mounted on the right or left
- Plastic case

## LG400 ALUTEC COMPETITION

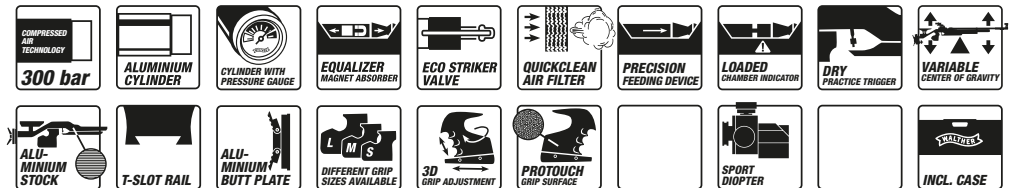

## LG400 ALUTEC ECONOMY

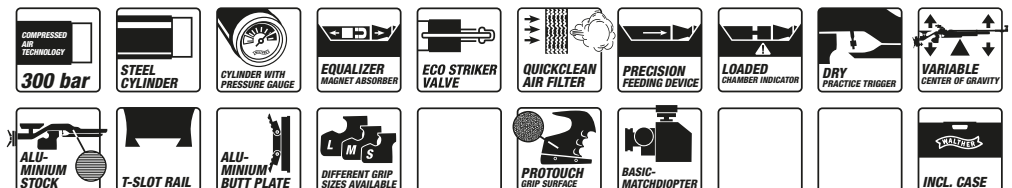

# Ausstattung Equipment

|             | 275 80 08<br>Anatomic Expert                    | 275 80 32<br>Alutec Expert<br>Alutec Expert E | 280 15 07<br>Alutec Competition | 278 80 63<br>Alutec Economy | 280 11 08<br>Alutec Senior | 280 35 77<br>Blacktec | 278 80 98<br>Holz Freihand | 278 81 01<br>Holz Auflage | 277 67 66<br>Universal | 280 84 98 LG400<br>Junior |
|-------------|---|---|---------------------------------|-----------------------------|----------------------------|-----------------------|----------------------------|---------------------------|------------------------|---------------------------|
| 278 13 44   | Alu-Hinterschaft EXPERT                         | ●   | ○                               | ○                           | ○                          | —                     | —                          | —                         | —                      | —                         |
| 278 14 33   | Alu-Hinterschaft COMPETITION                    | ○   | ●                               | ○                           | ○                          | —                     | —                          | —                         | —                      | —                         |
| 278 13 36   | Alu-Hinterschaft ECONOMY                        | —   | ○                               | ○                           | ●                          | —                     | —                          | —                         | —                      | —                         |
|             | Präzisions-Schaftlängen- und -backeneinstellung | ●   | —                               | —                           | —                          | —                     | —                          | —                         | —                      | —                         |
|             | Schnell-Schaftlängen- und -backeneinstellung    | —   | —                               | ●                           | ●                          | ●                     | ●                          | ●                         | ●                      | ●                         |
| 277 71 93   | MEC Alukappenflügel CONTACT III                 | ●   | ●                               | ●                           | ○                          | ○                     | ○                          | ○                         | —                      | —                         |
| 278 13 52   | Walther Alukappenflügel SINUS                   | ○   | ○                               | ○                           | ●                          | ●                     | ●                          | ●                         | —                      | —                         |
| 280 12 64   | Walther Schulterstütze                          | —   | —                               | —                           | ○                          | ○                     | ○                          | ●                         | —                      | —                         |
| 260 62 32   | Gummischafthülse                                | —   | —                               | —                           | —                          | —                     | —                          | —                         | ●                      | ●                         |
| 278 29 87   | Kappenstangen lang, kpl. inkl. Spindel          | ○   | ○                               | —                           | —                          | —                     | —                          | —                         | —                      | —                         |
| 278 29 95   | Kappenstangen kurz, kpl. inkl. Spindel          | ●   | ●                               | —                           | —                          | —                     | —                          | —                         | —                      | —                         |
| 276 14 24   | Kappenschieber lang 100 mm                      | —   | —                               | ●                           | ●                          | ●                     | —                          | —                         | —                      | —                         |
| 278 29 52   | Kappenschieber kurz 70 mm                       | —   | —                               | ○                           | ○                          | —                     | —                          | —                         | —                      | —                         |
| 280 76 61   | Kappenschieber extra lang 125 mm                | —   | —                               | —                           | —                          | ○                     | ○                          | ○                         | —                      | —                         |
| 280 44 41   | Kappenschieber lang 100 mm                      | —   | —                               | —                           | —                          | ●                     | ○                          | ○                         | —                      | —                         |
| 279 48 53   | Kappenschieber kurz 70 mm                       | —   | —                               | —                           | —                          | ○                     | ●                          | ●                         | —                      | —                         |
| 275 33 08   | Backe (lang) blau                               | ●   | ○                               | ○                           | ○                          | —                     | —                          | —                         | —                      | —                         |
| 278 13 61   | Backe (lang) PROTOUCH                           | ○   | ●                               | ●                           | ●                          | —                     | —                          | —                         | —                      | —                         |
| 278 29 61   | Backenstangen lang, kpl. inkl. Spindel          | ○   | ●                               | —                           | —                          | —                     | —                          | —                         | —                      | —                         |
| 278 29 79   | Backenstangen kurz, kpl. inkl. Spindel          | ●   | ○                               | —                           | —                          | —                     | —                          | —                         | —                      | —                         |
| 277 55 65   | Backenschieber lang                             | —   | —                               | ●                           | ●                          | ●                     | —                          | —                         | —                      | —                         |
| 278 29 44   | Backenschieber kurz                             | —   | —                               | ○                           | ○                          | —                     | —                          | —                         | —                      | —                         |
| 276 08 51   | Walther INSIGHT-OUT Matchdiopter                | ○   | ●                               | ○                           | ○                          | ○                     | ○                          | ○                         | ○                      | ○                         |
| 278 92 81   | Walther SPORT Matchdiopter, schwenkbar          | ●   | ○                               | ●                           | ○                          | ○                     | ●                          | ●                         | ○                      | ○                         |
| 466.72.01.1 | Walther BASIC Matchdiopter, schwarz             | ○   | ○                               | ○                           | ●                          | ○                     | ○                          | ○                         | ●                      | ●                         |
| 265 98 67   | CENTRA Korntunnel SCORE 18 mm                   | ●   | ●                               | ●                           | ○                          | ○                     | ○                          | ○                         | ○                      | ○                         |
| 279 48 02   | CENTRA Korntunnel SCORE 22 mm                   | ○   | ○                               | ○                           | ○                          | ○                     | ○                          | ○                         | ○                      | ○                         |
| 279 68 81   | Walther Standard Korntunnel 22 mm Durchmesser   | ○   | ○                               | ○                           | ●                          | ○                     | ○                          | ○                         | ●                      | ●                         |
|             | EQUALIZER Magnetabsorbersystem                  | ●   | ●                               | ●                           | ●                          | ○                     | ●                          | ●                         | ○                      | ○                         |
|             | Ladezustandsanzeige                             | ●   | ●                               | ●                           | ●                          | ●                     | ●                          | ●                         | ●                      | ●                         |
|             | QUICKCLEAN Luftfilter                           | ●   | ●                               | ●                           | ●                          | ●                     | ●                          | ●                         | ●                      | ●                         |



### So viele Einstellmöglichkeiten

#### wie noch nie:

Individuelle Gewichts- bzw. Schwerpunktverteilung über Lauf-, Laufmantel-, Vorder- und Schaftkappengewichte sowie Brustanlage.

#### Unprecedented possibilities for setting:

Individualized weights or center-of-gravity distribution using barrel, barrel jacket, fore-end and butt plate weights, plus chest rest.

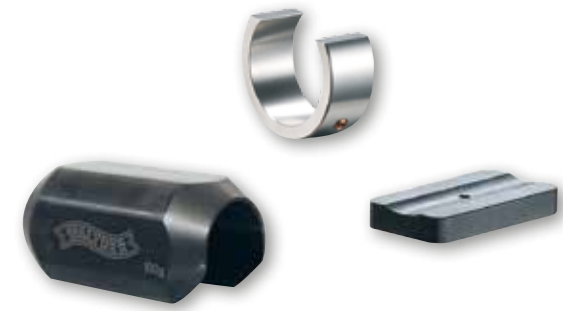

|           |  | 275 80 08<br>Anatomic Expert | 275 80 32<br>Alutec Expert<br>Alutec Expert E | 280 15 07<br>Alutec Competition | 278 80 63<br>Alutec Economy | 280 11 08<br>Alutec Senior | 280 35 77<br>Blacktec | 278 80 98<br>Holz Freihand | 278 81 01<br>Holz Auflage | 277 67 66<br>Universal | 280 84 98 LG400<br>Junior |
|-----------|--|------------------------------|---|---------------------------------|-----------------------------|----------------------------|-----------------------|----------------------------|---------------------------|------------------------|---------------------------|
| 276 02 91 | 3D-Griffeinstellung mit MEMORY-Effekt                          | ●                            | ●   | ●                               | ○                           | ○                          | —                     | —                          | —                         | —                      | —                         |
|           | Basic-Griffeinstellung   | ○                            | ○   | ○                               | ●                           | ●                          | ●                     | —                          | —                         | —                      | —                         |
| 276 01 93 | Schichtholzgriff Größe S                                       | ○                            | ○   | ○                               | ○                           | ○                          | ○                     | —                          | —                         | —                      | —                         |
| 275 18 79 | Schichtholzgriff Größe M                                       | ●                            | ○   | ○                               | ○                           | ○                          | ○                     | —                          | —                         | —                      | —                         |
| 276 01 77 | Schichtholzgriff Größe L                                       | ○                            | ○   | ○                               | ○                           | ○                          | ○                     | —                          | —                         | —                      | —                         |
| 277 03 18 | Schichtholzgriff links Größe M                                 | ○                            | ○   | ○                               | ○                           | ○                          | ○                     | —                          | —                         | —                      | —                         |
| 278 12 80 | PROTOUCH Holzgriff Größe S                                     | ○                            | ○   | ○                               | ○                           | ○                          | ○                     | —                          | —                         | —                      | —                         |
| 277 64 48 | PROTOUCH Holzgriff Größe M                                     | ○                            | ●   | ●                               | ●                           | ●                          | ○                     | —                          | —                         | —                      | —                         |
| 278 12 98 | PROTOUCH Holzgriff Größe L                                     | ○                            | ○   | ○                               | ○                           | ○                          | ○                     | —                          | —                         | —                      | —                         |
| 278 13 01 | PROTOUCH Holzgriff links Größe M                               | ○                            | ○   | ○                               | ○                           | ○                          | ○                     | —                          | —                         | —                      | —                         |
| 274 51 04 | Universalgriff rechts/links                                    | ○                            | ○   | ○                               | ○                           | ○                          | ●                     | —                          | —                         | —                      | —                         |
| 275 18 52 | Schichtholzvorderschaft blau kurz, stufenlose Höheneinstellung | ●                            | ○   | ○                               | ○                           | ○                          | ○                     | ○                          | ○                         | —                      | —                         |
| 278 13 95 | PROTOUCH Holzvorderschaft kurz, stufenlose Höheneinstellung    | ○                            | ●   | ○                               | ○                           | ○                          | ○                     | ○                          | ○                         | —                      | —                         |
| 278 14 09 | PROTOUCH Holzvorderschaft kurz                                 | ○                            | ○   | ●                               | ●                           | ●                          | ○                     | ○                          | ○                         | —                      | —                         |
| 274 50 98 | Universalvorderschaft  | ○                            | ○   | ○                               | ○                           | ○                          | ●                     | —                          | —                         | —                      | —                         |
| 278 83 81 | SMART Gabel für Aufgelegtschießen                              | ○                            | ○   | ○                               | ○                           | ○                          | ○                     | ○                          | ○                         | ○                      | ○                         |
|           | Trockentrainingsmodus  | ●                            | ●   | ●                               | ●                           | ●                          | ●                     | ●                          | ●                         | ●                      | ●                         |
| 277 46 31 | EXPERT Abzugszügel   | ○                            | ○   | ○                               | ○                           | ○                          | ○                     | ○                          | ○                         | ○                      | ○                         |
| 277 59 05 | VARIO Abzugszügel  | ●                            | ●   | ●                               | ●                           | ●                          | ●                     | ●                          | ●                         | ●                      | ●                         |
| 275 31 62 | Alu-Abzugsbügel  | ○                            | ○   | ○                               | ○                           | ○                          | —                     | —                          | —                         | —                      | —                         |
| 276 17 18 | Alu-Pressluftkartusche silbern, 300 bar                        | ●                            | ●   | ●                               | ○                           | ○                          | ○                     | ○                          | ○                         | ○                      | ○                         |
| 267 13 79 | Alu-Pressluftkartusche schwarz, 300 bar                        | ○                            | ○   | ○                               | ○                           | ○                          | ○                     | ○                          | ○                         | ○                      | ○                         |
| 263 31 67 | Stahl-Pressluftkartusche schwarz, 300 bar                      | ○                            | ○   | ○                               | ○                           | ○                          | ○                     | ○                          | ○                         | ○                      | ○                         |
| 266 48 52 | Maxi Stahl-Pressluftkartusche schwarz, 300 bar                 | ○                            | ○   | ○                               | ○                           | ●                          | ○                     | ○                          | ○                         | ○                      | ○                         |
| 275 31 11 | Schaftkappenstange   | ○                            | ○   | ○                               | ○                           | ○                          | ○                     | ○                          | ○                         | —                      | —                         |
| 275 31 38 | Brustanlage 30 g   | ○                            | ○   | ○                               | ○                           | ○                          | ○                     | ○                          | ○                         | —                      | —                         |
| 278 13 28 | Vorderschaftgewicht 50 g                                       | —                            | 2   | 2                               | ○                           | 2                          | ○                     | ○                          | ○                         | ○                      | ○                         |
| 266 80 25 | Laufmantelgewicht 100 g, schwarz                               | ○                            | ○   | ○                               | ○                           | ○                          | ○                     | ○                          | ○                         | ○                      | ○                         |
| 278 81 28 | Laufmantelgewicht 100 g, stainless                             | ○                            | ○   | ○                               | ○                           | ○                          | ○                     | ○                          | ○                         | ○                      | ○                         |
| 278 13 10 | Laufgewicht 30 g   | ●                            | ●   | ●                               | ●                           | ●                          | ○                     | ●                          | ●                         | ○                      | ○                         |
| 279 99 36 | Visierverlagerung UP   | ●                            | ●   | ○                               | ○                           | ●                          | ○                     | ○                          | ○                         | ○                      | ○                         |
| 273 01 94 | CENTRA Visierlinienerhöhung BLOCK CLUB                         | ○                            | ○   | ○                               | ○                           | ○                          | ○                     | ○                          | ○                         | ○                      | ○                         |
| 264 43 12 | Dioptr Verlängerung  | ○                            | ○   | ○                               | ○                           | ○                          | ○                     | ○                          | ○                         | ○                      | ○                         |
| 278 81 36 | Walther Universal-Tool   | ●                            | ●   | ●                               | ●                           | ●                          | ●                     | ●                          | ●                         | ●                      | ●                         |
| 273 04 81 | Walther Kunststoffkoffer                                       | ●                            | ●   | ●                               | ●                           | ●                          | ●                     | ●                          | ●                         | ●                      | ●                         |



#### Schaftversatz

Einfacher Wechsel der unterschiedlichen Hinterschaftvarianten durch den zweigeteilten Alu-Schaft. Anpassung der Schränkung über die Schwalbenschwanz geführte, hochfeste Arretierung

#### Tilt

Easy change of the different butt stock variants thanks to the two-part aluminium stock. Adjustment of the tilt using the dovetail-guided high-strength locking system.



#### Trockentrainingsabzug (Abb. links)

Simulierte Schussabgabe ohne tatsächliche Luftentnahme

#### Dry-practice trigger (left)

Fired shot is simulated but without air actually being consumed.

#### Schnitt durch Luftfilter (Abb. rechts)

Der Luftfilter QUICKCLEAN ist in den Druckminderer integriert.

#### The QUICKCLEAN air filter (right)

is integrated into the pressure reducer.



# Ausstattung Equipment

|             |   | 275 80 08<br>Anatomic Expert | 275 80 32<br>Alutec Expert<br>Alutec Expert E | 280 15 07<br>Alutec Competition | 278 80 63<br>Alutec Economy | 280 11 08<br>Alutec Senior | 280 35 77<br>Blacktec | 278 80 98<br>Holz Freiland | 278 81 01<br>Holz Auflage | 277 67 66<br>Universal | 280 84 98 LG400<br>Junior |
|-------------|---|------------------------------|---|---------------------------------|-----------------------------|----------------------------|-----------------------|----------------------------|---------------------------|------------------------|---------------------------|
| 278 13 44   | Aluminium butt stock EXPERT                           | —                            | ●   | ○                               | ○                           | ○                          | —                     | —                          | —                         | —                      | —                         |
| 278 14 33   | Aluminium butt stock COMPETITION                      | —                            | ○   | ●                               | ○                           | ○                          | —                     | —                          | —                         | —                      | —                         |
| 278 13 36   | Aluminium butt stock ECONOMY                          | —                            | ○   | ○                               | ●                           | ●                          | —                     | —                          | —                         | —                      | —                         |
|             | Precision setting for stock length and cheek piece    | ●                            | ●   | —                               | —                           | —                          | —                     | —                          | —                         | —                      | —                         |
|             | Quick-action setting for stock length and cheek piece | —                            | —   | —                               | ●                           | ●                          | ●                     | ●                          | ●                         | ●                      | ●                         |
| 277 71 93   | MEC aluminium butt plate wing CONTACT III             | ●                            | ●   | ●                               | ○                           | ○                          | ○                     | ○                          | ○                         | —                      | —                         |
| 278 13 52   | Walther aluminium butt plate wing SINUS               | ○                            | ○   | ○                               | ●                           | ●                          | ●                     | ●                          | ●                         | —                      | —                         |
| 280 12 64   | Walther shoulder rest                                 | —                            | —   | —                               | ○                           | ●                          | ○                     | ○                          | ●                         | —                      | —                         |
| 260 62 32   | Rubber butt plate                                     | —                            | —   | —                               | —                           | —                          | —                     | —                          | —                         | ●                      | ●                         |
| 278 29 87   | Butt plate rods, long, complete, incl. spindle        | ○                            | ○   | —                               | —                           | —                          | —                     | —                          | —                         | —                      | —                         |
| 278 29 95   | Butt plate rods, short, complete, incl. spindle       | ●                            | ●   | —                               | —                           | —                          | —                     | —                          | —                         | —                      | —                         |
| 276 14 24   | Butt plate slide, long 100 mm                         | —                            | —   | ●                               | ●                           | ●                          | —                     | —                          | —                         | —                      | —                         |
| 278 29 52   | Butt plate slide, short 70 mm                         | —                            | —   | ○                               | ○                           | ○                          | —                     | —                          | —                         | —                      | —                         |
| 280 76 61   | Butt plate slide, extra long 125 mm                   | —                            | —   | —                               | —                           | —                          | ○                     | ○                          | ○                         | —                      | —                         |
| 280 44 41   | Butt plate slide, long 100 mm                         | —                            | —   | —                               | —                           | —                          | ●                     | ○                          | ○                         | —                      | —                         |
| 279 48 53   | Butt plate slide, short 70 mm                         | —                            | —   | —                               | —                           | —                          | ○                     | ●                          | ●                         | —                      | —                         |
| 275 33 08   | Cheek piece (long), blue                              | ●                            | ○   | ○                               | ○                           | ○                          | —                     | —                          | —                         | —                      | —                         |
| 278 13 61   | Cheek piece (long), PROTOUCH                          | ○                            | ●   | ●                               | ●                           | ●                          | —                     | —                          | —                         | —                      | —                         |
| 278 29 61   | Cheek piece rods, long, complete, incl. spindle       | ○                            | ●   | —                               | —                           | —                          | —                     | —                          | —                         | —                      | —                         |
| 278 29 79   | Cheek piece rods, short, complete, incl. spindle      | ●                            | ○   | —                               | —                           | —                          | —                     | —                          | —                         | —                      | —                         |
| 277 55 65   | Cheek piece slide, long                               | —                            | —   | ●                               | ●                           | ●                          | —                     | —                          | —                         | —                      | —                         |
| 278 29 44   | Cheek piece slide, short                              | —                            | —   | ○                               | ○                           | ○                          | —                     | —                          | —                         | —                      | —                         |
| 276 08 51   | Walther INSIGHT-OUT match diopter                     | ●                            | ●   | ○                               | ○                           | ○                          | ○                     | ○                          | ○                         | ○                      | ○                         |
| 278 92 81   | Walther SPORT match diopter with swivel movement      | ○                            | ○   | ●                               | ○                           | ●                          | ○                     | ●                          | ●                         | ○                      | ○                         |
| 466.72.01.1 | Walther BASIC match diopter                           | ○                            | ○   | ○                               | ●                           | ○                          | ●                     | ○                          | ○                         | ●                      | ●                         |
| 265 98 67   | CENTRA SCORE foresight holder 18 mm                   | ●                            | ●   | ●                               | ○                           | ○                          | ○                     | ○                          | ○                         | ○                      | ○                         |
| 279 48 02   | CENTRA SCORE foresight holder 22 mm                   | ○                            | ○   | ○                               | ○                           | ●                          | ○                     | ○                          | ●                         | ○                      | ○                         |
| 279 68 81   | Walther Standard foresight holder 22 mm diameter      | ○                            | ○   | ○                               | ●                           | ○                          | ●                     | ○                          | ○                         | ●                      | ●                         |
|             | EQUALIZER magnet absorber system                      | ●                            | ●   | ●                               | ●                           | ●                          | ○                     | ●                          | ●                         | ○                      | ○                         |
|             | Loading status indicator                              | ●                            | ●   | ●                               | ●                           | ●                          | ●                     | ●                          | ●                         | ●                      | ●                         |
|             | QUICKCLEAN air filter                                 | ●                            | ●   | ●                               | ●                           | ●                          | ●                     | ●                          | ●                         | ●                      | ●                         |



**LG400 Anatomic Expert**

Rechts | Right      275 80 08  
Links | Left        278 12 21



**LG400-E Alutec Expert**

Rechts | Right      280 71 14  
Links | Left        280 86 41



**LG400-M Alutec Expert**

Rechts | Right      275 80 32  
Links | Left        278 12 39

|           |  | 275 80 08<br>Anatomic Expert | 275 80 32<br>Alutec Expert<br>Alutec Expert E | 280 15 07<br>Alutec Competition | 278 80 63<br>Alutec Economy | 280 11 08<br>Alutec Senior | 280 35 77<br>Blacktec | 278 80 98<br>Holz Freihand | 278 81 01<br>Holz Auflage | 277 67 66<br>Universal | 280 84 98 LG400<br>Junior |
|-----------|--|------------------------------|---|---------------------------------|-----------------------------|----------------------------|-----------------------|----------------------------|---------------------------|------------------------|---------------------------|
| 276 02 91 | 3D grip adjustment with MEMORY effect                            | ●                            | ●   | ●                               | ○                           | ○                          | —                     | —                          | —                         | —                      | —                         |
|           | Basic grip adjustment  | ○                            | ○   | ○                               | ●                           | ●                          | ●                     | —                          | —                         | —                      | —                         |
| 276 01 93 | Laminated wood grip size S                                       | ○                            | ○   | ○                               | ○                           | ○                          | ○                     | —                          | —                         | —                      | —                         |
| 275 18 79 | Laminated wood grip size M                                       | ●                            | ○   | ○                               | ○                           | ○                          | ○                     | —                          | —                         | —                      | —                         |
| 276 01 77 | Laminated wood grip size L                                       | ○                            | ○   | ○                               | ○                           | ○                          | ○                     | —                          | —                         | —                      | —                         |
| 277 03 18 | Laminated wood grip left size M                                  | ○                            | ○   | ○                               | ○                           | ○                          | ○                     | —                          | —                         | —                      | —                         |
| 278 12 80 | PROTOUCH wooden grip size S                                      | ○                            | ○   | ○                               | ○                           | ○                          | ○                     | —                          | —                         | —                      | —                         |
| 277 64 48 | PROTOUCH wooden grip size M                                      | ○                            | ●   | ●                               | ●                           | ●                          | ○                     | —                          | —                         | —                      | —                         |
| 278 12 98 | PROTOUCH wooden grip size L                                      | ○                            | ○   | ○                               | ○                           | ○                          | ○                     | —                          | —                         | —                      | —                         |
| 278 13 01 | PROTOUCH wooden grip left size M                                 | ○                            | ○   | ○                               | ○                           | ○                          | ○                     | —                          | —                         | —                      | —                         |
| 274 51 04 | Universal grip right/left  | ○                            | ○   | ○                               | ○                           | ○                          | ●                     | —                          | —                         | —                      | —                         |
| 275 18 52 | Laminated wood fore-end, blue, short, infinitely variable height | ●                            | ○   | ○                               | ○                           | ○                          | ○                     | ○                          | ○                         | —                      | —                         |
| 278 13 95 | PROTOUCH wooden fore-end, short, infinitely variable height      | ○                            | ●   | ○                               | ○                           | ○                          | ○                     | ○                          | ○                         | —                      | —                         |
| 278 14 09 | PROTOUCH wooden fore-end, short                                  | ○                            | ○   | ●                               | ●                           | ●                          | ○                     | ○                          | ○                         | —                      | —                         |
| 274 50 98 | Universal wooden fore-end  | ○                            | ○   | ○                               | ○                           | ○                          | ●                     | —                          | —                         | —                      | —                         |
| 278 83 81 | SMART Bracket for bench rest shooting                            | ○                            | ○   | ○                               | ○                           | ●                          | ○                     | ○                          | ○                         | ○                      | ○                         |
|           | Dry practice mode  | ●                            | ●   | ●                               | ●                           | ●                          | ●                     | ●                          | ●                         | ●                      | ●                         |
| 277 46 31 | EXPERT trigger blade   | ○                            | ○   | ○                               | ○                           | ○                          | ○                     | ○                          | ○                         | ○                      | ○                         |
| 277 59 05 | VARIO trigger blade  | ●                            | ●   | ●                               | ●                           | ●                          | ●                     | ●                          | ●                         | ●                      | ●                         |
| 275 31 62 | Trigger guard  | ○                            | ○   | ○                               | ○                           | ○                          | —                     | —                          | —                         | —                      | —                         |
| 276 17 18 | Aluminium compressed air cylinder, silver, 300 bar               | ●                            | ●   | ●                               | ○                           | ○                          | ○                     | ○                          | ○                         | ○                      | ○                         |
| 267 13 79 | Aluminium compressed air cylinder, black, 300 bar                | ○                            | ○   | ○                               | ○                           | ○                          | ○                     | ○                          | ○                         | ○                      | ○                         |
| 263 31 67 | Steel compressed air cylinder, black, 300 bar                    | ○                            | ○   | ○                               | ○                           | ○                          | ●                     | ●                          | ○                         | ●                      | ○                         |
| 266 48 52 | Maxi steel compressed air cylinder, black, 300 bar               | ○                            | ○   | ○                               | ○                           | ●                          | ○                     | ○                          | ●                         | ○                      | ○                         |
| 275 31 11 | Butt plate rod   | ○                            | ○   | ○                               | ○                           | ○                          | ○                     | ○                          | ○                         | —                      | —                         |
| 275 31 38 | Chest rest 30 g  | ○                            | ○   | ○                               | ○                           | ○                          | ○                     | ○                          | ○                         | —                      | —                         |
| 278 13 28 | Fore-end weight 50 g   | —                            | 2   | 2                               | ○                           | 2                          | ○                     | ○                          | ○                         | ○                      | ○                         |
| 266 80 25 | Barrel jacket weight 100 g, black                                | ○                            | ○   | ○                               | ○                           | ○                          | ○                     | ○                          | ○                         | ○                      | ○                         |
| 278 81 28 | Barrel jacket weight 100 g, stainless                            | ○                            | ○   | ○                               | ○                           | ○                          | ○                     | ○                          | ○                         | ○                      | ○                         |
| 278 13 10 | Barrel weight 30 g   | ●                            | ●   | ●                               | ●                           | ●                          | ○                     | ●                          | ●                         | ○                      | ○                         |
| 279 99 36 | UP sight raiser blocks   | ●                            | ●   | ○                               | ○                           | ●                          | ○                     | ○                          | ●                         | ○                      | ○                         |
| 273 01 94 | CENTRA raised line of sight BLOCK CLUB                           | ○                            | ○   | ○                               | ○                           | ○                          | ○                     | ○                          | ○                         | ○                      | ○                         |
| 264 43 12 | Diopter extension  | ○                            | ○   | ○                               | ○                           | ○                          | ○                     | ○                          | ○                         | ○                      | ○                         |
| 278 81 36 | Walther universal tool   | ●                            | ●   | ●                               | ●                           | ●                          | ●                     | ●                          | ●                         | ●                      | ●                         |
| 273 04 81 | Walther plastic case   | ●                            | ●   | ●                               | ●                           | ●                          | ●                     | ●                          | ●                         | ●                      | ●                         |



**LG400 Alutec Competition**

Rechts | Right      **280 15 07**  
Links | Left        **280 15 15**



**LG400 Alutec Economy**

Rechts | Right      **278 80 63**  
Links | Left        **278 80 71**



**LG400 Alutec Senior**

Rechts | Right      **280 11 08**

# LG400-E EXPERT

Der Abzug entscheidet. | *The trigger makes the difference.*



## LG400-E Alutec Expert

Rechts | *Right* 280 71 14  
Links | *Left* 280 86 41

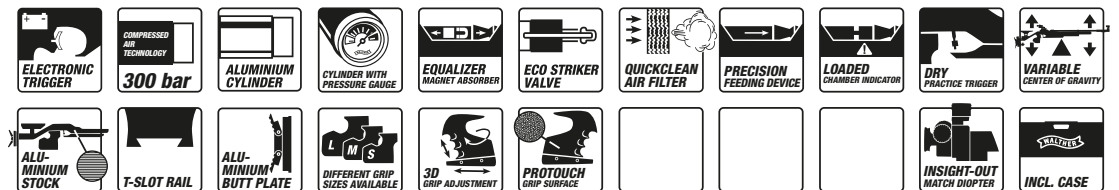



#### WARUM EIN ELEKTRONISCHER ABZUG?

Der Walther E-Abzug garantiert Sportschützen verschleißfreie und exakte Abzugseinstellungen für bis zu 500.000 Schuss. Damit ist das LG400-E die ideale Waffe für anspruchsvolle Sportschützen. Die LED-Ladezustandsanzeige und der eingebaute Akku stellen die Schussbereitschaft und ein bequemes und schnelles Aufladen der Waffe sicher.



#### WALTHER E-ABZUG – DIE VORTEILE:

- Abzugswiderstand bis auf 15 g reduzierbar
- Verschleißfreie, exakte Abzugseinstellungen über Jahre hinweg
- Schießen wahlweise mit Druckpunkt- oder Direktabzug möglich
- Sicherer Abzug, auch im Modus „Direktabzug“ keine ungewollte Schussauslösung
- Stromversorgung über Akku
- Aufladbar über Mini-USB an jedem PC oder Ladegerät
  - Ladezeit für 100 Schuss: ca. 1 Min.
  - Komplette Ladezeit: ca. 90 Min.
  - Mögliche Schusszahl mit einer Akkufüllung: mehr als 5000 Auslösungen
- Bereitschafts- und Ladezustandsanzeige der Elektronik über LED
- Selbsttätiges Abschalten des E-Abzugs bei Nichtbenutzung

#### Why an electronic trigger?

*The Walther e-trigger ensures wear-free operation and exact trigger settings up to 500,000 shots. This makes it an ideal match air rifle for ambitious sport shooters. The LED-indicator and the integrated rechargeable battery ensures the readiness to fire as well as easy and quick charging.*

#### Advantages of the WALTHER e-trigger:

- Trigger pull weight can be reduced to 15 g
- Wear-free operation and exact trigger settings over many years
- Choice between two-stage mode and direct trigger mode
- Safe trigger, even in the direct trigger mode with no inadvertent release of the shot
- Rechargeable battery
  - Charging time for 100 shots: approx. 1 min.
  - Total charging time: approx. 90 min.
  - Number of shots that can be fired with one battery charge: more than 5000
- LED indicators for system readiness and battery charge level
- Automatic e-trigger turnoff when not in use



# LG400 BLACKTEC

Da stimmen Preis und Leistung. | *Unbeatable price and performance.*



Gutes muss nicht immer teuer sein:  
Das Walther Match-LG400 mit individuell  
einstellbarem Alu-Schaft für den  
ambitionierten Sportschützen.

#### **LG400 GRUNDAUSSTATTUNG:**

- Pressluftsystem für 300 und 200 bar
- Druckminderer mit QUICKCLEAN Luftfilter
- Trockentrainingsmodus
- ECO Ventiltechnik
- VARIO-Abzug für feinste Einstellmöglichkeiten
- Breite Lademulde mit Ladezustandsanzeige
- Ergonomischer Ladehebel rechts oder links anbaubar
- Universal-Tool
- Abschließbarer Kunststoffkoffer

*Good things don't always have to be  
expensive: the Walther Match LG400  
with individually adjustable aluminium  
stock for ambitious sport shooters.*

#### **LG400 BASIC CONFIGURATION:**

- Compressed air system for 300 and 200 bar
- Pressure reducer with QUICKCLEAN air filter
- Dry practice mode
- ECO valve technology
- VARIO trigger for extremely fine settings
- Wide breech with loading status indicator
- Ergonomically shaped loading lever can be placed on the left-hand or right-hand side
- Universal tool
- Lockable plastic gun case

# LG400 BLACKTEC



**LG400 Blacktec**  
280 35 77

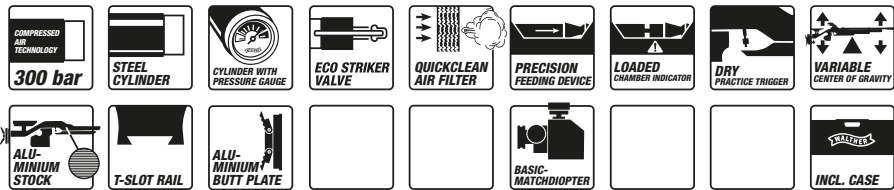

## BLACKTEC AUSSTATTUNGSPAKET:

- Vielseitig einstellbarer Alu-Schaft
  - Griff drehbar und in Länge versetzbar
  - Vorderschaft höhen- und verschiebbar
  - Backe und Schaftlänge stufenlos einstellbar
- Wahlweise für Rechts- oder Linkshänder umbaubar
- T-Nutschiene für 3-Stellung und Aufnahme Auflagegabel
- Stufenlose Schaftlängen- und Backen-Schnelleinstellung
- Alu-Schaftkappe SINUS
- Stahl-Pressluftkartusche mit Manometer
- BASIC-Matchdiopter und Korntunnel
- Geringes Grundgewicht (ca. 4.000 g)
- Absorber nachrüstbar
- Optionales Zubehör
  - Alukartusche für Junioren
  - Gabel und Diopterverlagerung für Aufлагeschüssen

## BLACKTEC EQUIPMENT PACKAGE:

- Individually adjustable aluminium stock
  - Grip turnable and relocatable in length
  - Fore-end adjustable in height and slidable
  - Cheek-piece and stock length infinitely adjustable
- Optionally convertible for right-handers and/or left-handers
- T-slot guide for three-position competitions and mounting of bracket for bench rest shooting
- Continuous quick-action setting for stock length and cheek piece
- Aluminium butt plate SINUS
- Steel compressed air cylinder with pressure gauge
- BASIC match diopter and fore-sight holder
- Low basic weight (approx. 4000 g)
- Absorber can be retrofitted
- Optional accessories
  - Aluminium cylinder for juniors
  - Bracket and diopter raiser blocks for bench rest shooting

# LG400 BLACKTEC PLUS

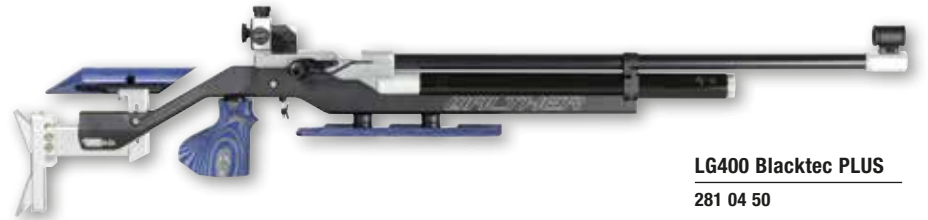

**LG400 Blacktec PLUS**  
281 04 50

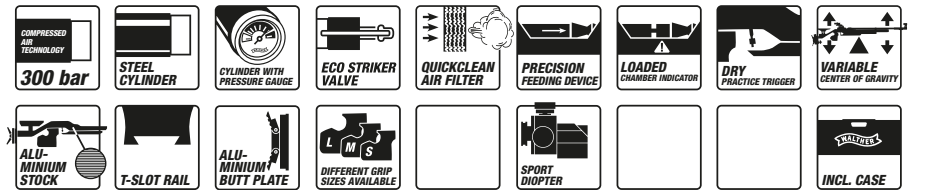

## BLACKTEC PLUS AUSSTATTUNGSPAKET:

- Vielseitig einstellbarer Alu-Schaft
  - Griff drehbar und in Länge versetzbar
- Schichtholzgriff drehbar und in Länge versetzbar
- Schichtholz-Vorderschaft höhen- und verschiebbar
- Schichtholzbacke und Schaftlänge stufenlos einstellbar
- SPORT-Matchdiopter und Korntunnel

## BLACKTEC PLUS EQUIPMENT PACKAGE:

- Individually adjustable aluminium stock
  - Laminated wood grip turnable and relocatable in length
  - Laminated wood fore-end adjustable in height and slidable
- Laminated wood cheek piece and stock length infinitely adjustable
- SPORT match diopter and fore-sight holder



### LG400 Holz „Freihand“

Rechts/links, Buchenschaft in Nussbaumoptik  
Right/left, beech stock with walnut look

278 80 98

#### FREIHAND AUSSTATTUNGSPAKET

- Universeller, nussbaumfarben gebeizter Buchenschaft mit T-Nutschiene
- Schaftlängen- und Backen-Schnelleinstellung
- Schwenkbarer Vorderschaft
- Walther Leichtmetallschaftkappe SINUS
- Stahlkartusche mit Manometer
- SPORT-Matchdiopter schwenkbar
- CENTRA Kornstunnel SCORE
- Laufgewicht 30 g

#### FREE-RIFLE EQUIPMENT PACKAGE

- Universal walnut-hued beech stock with T-slot guide
- Quick-action setting for stock length and cheek piece
- Fore-end with swivel movement
- Walther light metal butt plate SINUS
- Steel cylinder with pressure gauge
- SPORT match diopter with swivel movement
- CENTRA SCORE foresight holder
- Barrel weight 30 g

## LG400 HOLZ FREIHAND

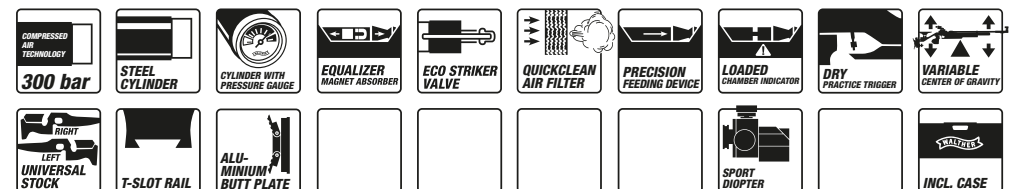

# LG400 HOLZ



## LG400 GRUNDAUSSTATTUNG

- Anatomischer Schichtholzschaft / Aluminiumschaft mit T-Nutschiene
- Pressluftsystem für 300 und 200 bar
- EQUALIZER-Magnetabsorbersystem
- Druckminderer mit QUICKCLEAN Luftfilter
- Trockentrainingsmodus
- ECO Ventiltechnik
- VARIO-Abzug für feinste Einstellmöglichkeiten
- Breite Lademulde mit Ladezustandsanzeige
- Ergonomischer Ladehebel rechts oder links anbaubar
- Kunststoffkoffer

## LG400 CONFIGURATION

- Anatomical zzz/aluminium stock with T-slot rail
- Compressed air system for 300 and 200 bar
- EQUALIZER magnetic absorber system
- Pressure reducer with QUICKCLEAN air filter
- Dry practice mode
- ECO valve technology
- VARIO trigger for extremely fine settings
- Wide breech with loading status indicator
- Ergonomic loading lever can be mounted on the right or left
- Plastic case



## LG400 Holz „Auflage“

Rechts/links, Buchenschaft in Nussbaumoptik  
Right/left, beech stock with walnut look

278 81 01

## AUFLAGE AUSSTATTUNGSPAKET

- Universal Buchenschaft in Nussbaumoptik mit T-Nutschiene
- Schaftlängen- und Backen-Schnelleinstellung
- Schwenkbarer Vorderschaft
- Walther Leichtmetallschaftkappe SINUS
- Schulterstütze
- Maxi-Stahlkartusche mit Manometer
- SPORT-Matchdiopter schwenkbar
- CENTRA Korntunnel 22 mm Durchmesser
- Visierverlagerung UP
- Laufgewicht 30 g

## BENCH REST EQUIPMENT PACKAGE

- Universal beech stock with walnut look and T-slot guide
- Quick-action setting for stock length and cheek piece
- Fore-end with swivel movement
- Walther light metal butt plate SINUS
- Shoulder rest
- Maxi steel cylinder with pressure gauge
- SPORT match diopter with swivel movement
- CENTRA foresight holder 22 mm diameter
- UP sight raiser blocks
- Barrel weight 30 g

## LG400 HOLZ AUFLAGE

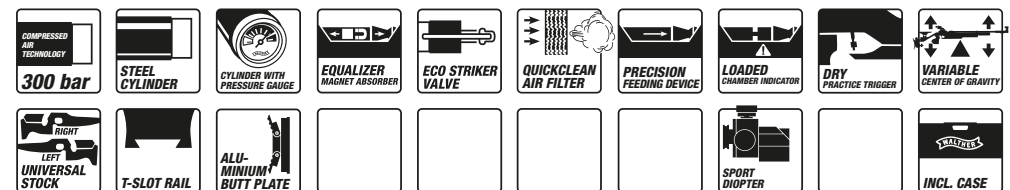

# UNIVERSELLE VEREINSWAFFEN. UNIVERSAL RIFLES FOR CLUBS.

10.000-fach bewährte Spitzen-Technologie mit traditionellem Holzschaff. Bei den LG300/400-Holzschaffmodellen müssen Sie keine Kompromisse bei der Leistung eingehen.

*State-of-the-art technology, proven in thousands of weapons, with a traditional wooden stock. With the LG300/400 wood stock models you won't have to make any compromises on performance.*



|                 |   |   |   |   |   |   |   |   |   |   |   |   |   |
|-----------------|---|---|---|---|---|---|---|---|---|---|---|---|---|
| LG400 Universal | • | ○ | • | • | • | — | • | • | • | • | • | ○ | • |
| LG400 Junior    | ○ | • | • | • | • | • | — | • | • | • | • | ○ | • |



LG400 JUNIOR

## LG400 Junior

Rechts/links, Schichtholz, „Green Hornet“ **281 03 52**  
Right/left, laminated wood, Green Hornet

**Gewicht ca. 3.450 g.** Verkürzte Visierlänge 700 mm. Verkürzte Ultra Light Aluminium-Kartusche mit Manometer. Verbesserte Schaffgeometrie. Hinterschaft mit stufenloser BASIC Schafflängen- und -backeneinstellung. Robuster Walther BASIC Matchdiopter und -Kornstempel. Gewehr wächst mit.

**Weight approx. 3,450 g.** shorter sight length 700 mm. Shortened ultra-light aluminum cylinder with pressure gauge. Continuously adjustable stock length and cheek piece height. Sturdy Walther BASIC match diopter and foresight holder. Rifle grows along with you.



## LG400 UNIVERSAL

### LG400 Universal

Rechts/links, Buchenschaft 277 67 66  
Right/left, beech stock

Für Rechts- und Linksschützen eignet sich der Buchenschaft des Pressluftgewehrs Walther LG400 Universal. Die für Jugendliche und Clubs konzipierte Version hat das bewährte 400er System (ohne Absorber) für 300 und 200 bar, einen umsetzbaren Ladehebel und den Vario-Abzug mit Trockentrainingsfunktion, dazu eine T-Nut-Schiene plus stufenlose Schaftlängen- und Kappenjustierung für den Dreistellungskampf.

*The beech stock of the Walther LG400 Universal air rifle fits both left-handers and right-handers. Designed for young shooters and gun clubs, this version features the proven 400 system (without absorber) for 300 and 200 bar, an ambidextrous loading lever, Vario trigger with dry firing mode and T-slot rail. The stock length and butt plate are continuously adjustable for three-position competition.*

#### LG400 GRUNDAUSSTATTUNG:

- Pressluftsystem für 300 und 200 bar
- Druckminderer mit QUICKCLEAN Luftfilter
- Trockentrainingsmodus
- ECO Ventiltechnik
- VARIO-Abzug für feinste Einstellmöglichkeiten
- Breite Lademulde mit Ladezustandsanzeige
- Ergonomischer Ladehebel rechts oder links anbaubar
- Universal-Tool
- Abschließbarer Kunststoffkoffer

#### LG400 CONFIGURATION:

- Compressed air system for 300 and 200 bar
- Pressure reducer with QUICKCLEAN air filter
- Dry practice mode
- ECO valve technology
- VARIO trigger for extremely fine settings
- Wide breech with loading status indicator
- Ergonomically shaped loading lever can be placed on the left-hand or right-hand side
- Universal tool
- Lockable plastic gun case

#### UNIVERSAL AUSSTATTUNGSPAKET:

- Universal Buchenschaft für rechts/links Anschlag
- T-Nuttschiene für 3-Stellung
- Stufenlose Schaftlängen- und Backen-Schnelleinstellung
- Rutschhemmende Gummischafthkappe
- Stahl-Pressluftkartusche mit Manometer
- BASIC-Matchdiopter und Korntunnel
- Geringes Grundgewicht (ca. 3800 g)
- Absorber nachrüstbar

#### UNIVERSAL EQUIPMENT PACKAGE:

- Universal beech stock for right/left position
- T-slot guide for three-position competitions
- Continuous quick-action setting for stock length and cheek piece
- Slip-resistant rubber butt plate
- Steel compressed air cylinder with pressure gauge
- BASIC match diopter and fore-sight holder
- Low basic weight (approx. 3800 g)
- Absorber can be retrofitted



Manometer in die Kartusche integriert  
Pressure gauge, integrated in cylinder  
300-bar-Technologie. | 300 bar technology.



Umschaltung Trockentraining  
Switch to dry practice  
Trigger can be set to "dry-practice" position.



Stufenlose Schaftlängen und -backeneinstellung  
Infinitely adjustable stock length and cheek piece

# SSP

Hochmoderne Spitzentechnologie für Sportschützen.  
*State-of-the-art technology for sports marksmen.*



reddot design award  
 winner 2006



3D-Formgriff mit griffiger  
 PROTOUCH Oberflächenstruktur  
*3D shaped grip with  
 PROTOUCH surface texture  
 to prevent slipping*

Schiene für  
 Zusatzgewichte  
*Rail for  
 additional weights*

### Hahnloses System

Das Schlagstück führt eine lineare Bewegung unmittelbar in der Nähe der Laufachse durch, es werden somit anders als beim Hahnssystem keine Dreh- oder Kippmomente in der Waffe erzeugt.

### Hammerless system

*The striker performs a linear movement in the immediate vicinity of the barrel axis. Thus no torques or tilting moments are generated inside the pistol, unlike in the hammer system.*

### SSP-M .22 I.r.

|  |                  |
|--|------------------|
| Rechts, M-Griff, PROTOUCH   <i>Right, M grip, PROTOUCH</i> | <b>270 00 00</b> |
| Rechts, S-Griff, PROTOUCH   <i>Right, S grip, PROTOUCH</i> | <b>270 00 34</b> |
| Rechts, L-Griff, PROTOUCH   <i>Right, L grip, PROTOUCH</i> | <b>270 00 42</b> |
| Links, M-Griff, PROTOUCH   <i>Left, M grip, PROTOUCH</i>   | <b>270 00 18</b> |





**3D-Griffverstellung | 3D grip adjustment**  
Der Drehmittelpunkt liegt günstig direkt unterhalb der Laufachse.  
*The center of rotation is favorably located directly below the barrel axis.*



**Drehkorn | Turnable front sight**  
In drei Kornbreiten (4,0 / 4,5 / 5,0), optional auch in (2,5 / 3,0 / 3,5).  
*In three sight widths (4.0 / 4.5 / 5.0), optionally also (2.5 / 3.0 / 3.5).*



**Lange Handballenauflage**  
**Long palm rest**  
Unterstützt Ihre Hand für einen ruhigen ermüdungsfreien Anschlag.  
*Supports your hand for a steady firing position, without fatigue.*



**Kimme | Rear sight**  
Abnehm- und austauschbar (Duell/Präzision). Kimmenbreite und -höhe stufenlos einstellbar.  
*Removable and exchangeable (duel/precision). Continuously adjustable rear sight width and height.*



**Druckpunkt abzug 1000 g**  
**Trigger weight 1000 g**  
▪ Fingerlage, drehbar in 3 Achsen.  
▪ Minimaler kurzer Vorzug für OSP einstellbar.  
▪ Finger position rotatable in three axes.  
▪ Minimum short slack adjustable for OSP.



**Manuelle Sicherung**  
**Manual safety**



**Spanngriffe | Cocking grips**  
Große, ergonomisch optimale Spanngriffe mit integrierten, beidseitig bedienbaren Verschlusshalteknöpfen.  
*Large, ergonomically optimized cocking grips with integrated slide stop buttons operable from both sides.*

Mit der SSP beginnt eine neue Ära im Schießsport. Die Sportpistole von Walther setzt Maßstäbe in punkto Zuverlässigkeit und Technik. Maximale Präzision unter Ausnutzung aller anatomischen Möglichkeiten wird mit der Walther SSP auf höchstem technischen Niveau erzielt.

- Extrem leichte Bauweise (970 g Grundgewicht)
- Tiefliegende Laufseelenachse
- Über der Handwurzel liegende Kimme
- Maximal zulässige Lauflänge (153 mm)
- Spannanzeige und Sicherung
- Kompakte Bauweise
- Pneumatisches Prellschlag-Dämpfungssystem

*SSP has started a new era in competitive target shooting. Walther's competitive target pistol sets standards with respect to reliability and technology. The Walther SSP obtains maximum precision at the highest possible technical level, utilizing all anatomic possibilities.*

- Extremely light construction (970 g basic weight)
- Low-lying bore axis
- Rear sight positioned over the wrist
- Maximum permissible barrel length (153 mm, 6")
- Cocking status indicator and safety
- Compact design
- Pneumatic damping system

# SSP

Besonders ruhiges Schussverhalten.  
*Extremely smooth release of the shot.*



reddot design award  
winner 2006

Tiefliegende Laufseelenachse  
*Low-lying bore axis*



- VARIABLE CENTER OF GRAVITY
- DIFFERENT GRIP SIZES AVAILABLE
- 3D GRIP ADJUSTMENT
- PROTOUCH GRIP SURFACE
- TRIANGULAR TURNABLE FRONT SIGHT
- ADJUSTABLE REAR SIGHT WIDTH AND DEPTH
- INCL. CASE

**Magazinführung  
Magazine feed**



**Pneumatisches Prellschlagdämpfungs-System MOTION CONTROL  
Pneumatic MOTION CONTROL damping system**

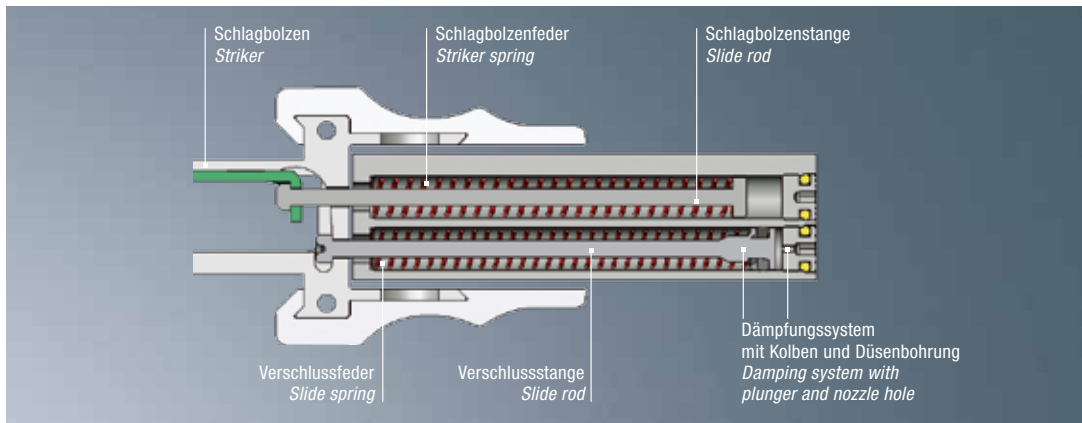

Je nach Verwendung stärkerer oder schwächerer Munition kann durch Austausch der beiden Deckelschrauben die Funktion des Dämpfers variiert werden.

Depending on whether more or less powerful ammunition is used, the function of the damper can be varied by changing the cover screw.



**Zubehör | Accessories**

- 01 5 Schuss Reservemagazin | 5 shot spare magazine 270 05 14
- 02 Universal-Tool | Universal-tool 278 81 36
- 03 3D-Schichtholzgriffe mit Speziallackierung Protouch (Größe S/M/L sowie links M)  
3D laminated wood grips with special Protouch coating (sizes S/M/L, plus M for left-handers)
- 03 3D-Nussbaumgriffe (Größe XXS/XS/S/M/L sowie links M)  
3D walnut grips (sizes XXS/XS/S/M/L, plus M for left-handers)
- 04 Laufgewicht 100 g (Stahl), kombinierbar | Barrel weight 100 g (steel), combinable 270 14 64
- 05 Laufgewicht 50 g (Alu), kombinierbar | Barrel weight 50 g (aluminum), combinable 270 03 36
- 06 Zusatzgewicht Griff 40 g | Additional grip weight 40 g 270 14 81
- 07 Spezialgewicht OSP mit Dämpfung | Special weight OSP with damping 270 15 02
- 08 „SSP“ Kunststoffkoffer | SSP plastic gun case 270 13 75

**Zubehör ohne Abbildung | Accessories not illustrated**

- Zusatzkorn, für unterschiedliche Disziplinen (Duelle/Präzision) oder verschiedene Schützen. Einfach austauschbar, die Einstellung bleibt erhalten  
Additional rear sight, for different disciplines (duel/precision) or different marksmen  
Easily exchangeable; the setting is not altered 270 12 19
- 2. Integralkorn in den Breiten 2,5 / 3,0 / 3,5  
2nd integral front sight in widths 2.5 / 3.0 / 3.5 270 13 16
- Reparaturlack Protouch | Protouch repair coating 270 19 63
- Seitenplatten Laufgewichtsset 2 x 45 g | Protouch repair coating 279 61 80
- Seitenplatten Laufgewichtsset 2 x 65 g | Protouch repair coating 279 61 71

● serienmäßig | standard    ○ optional | optional

# SSP-E

**Elektronischer Abzug. Exzellente Schussleistung. Einzigartige Technik.**  
*Electronic trigger. Excellent shooting performance. Exceptional engineering.*

## **Neue Maßstäbe definiert.**

Die Walther SSP ist der Shooting Star unter den Sportpistolen: Sie überzeugt mit höchster Zuverlässigkeit und zukunftsweisender Technik für maximale Präzision

## **Verschleißfreier E-Abzug.**

Jetzt hat Walther eine neue Variante der SSP entwickelt: die SSP-E. Der E-Abzug garantiert Sportschützen verschleißfreie und exakte Abzugeinstellungen für viele tausend Schuss. Damit ist die Walther SSP-E die ideale Sportpistole, die auch ein intensives Trockentraining unter realistischen Wettkampfbedingungen zulässt.

## **Setting new standards.**

*The Walther SSP is the shooting star among sporting pistols. Thanks to its superb dependability and advanced technology, shooters can be sure of maximum precision.*

## **Wear-free e-trigger.**

*Walther has developed a new variant of the SSP: the SSP-E. The e-trigger ensures wear-free operation and exact trigger settings for many shots. This makes it an ideal sporting pistol. Intensive dry firing under realistic competition conditions is also possible.*

## **WALTHER E-Abzug – die Vorteile**

- Verschleißfreie, exakte Abzugeinstellungen über Jahre hinweg
- Schießen im Modus Druckpunktabzug sowie Direktabzug möglich
- Realistische Trockentrainingsbedingungen (Trainingsabzug)
- Stromversorgung über Akku
  - Ladezeit für 100 Schuss: ca. 1 Min.
  - Komplette Ladezeit: ca. 90 Min.
  - Schusszahl mit einer Akkufüllung: ca. 6.000 Schuss
- Bereitschafts- und Ladezustandsanzeige der Elektronik über LED
- Selbsttätiges Abschalten des E-Abzugs bei Nichtbenutzung

## **Advantages of the WALTHER e-trigger**

- *Wear-free operation and exact trigger settings over many years*
- *Choice between adjustable two-stage mode and direct trigger mode*
- *Realistic dry-firing conditions (dry-firing trigger).*
- *Rechargeable battery*
  - *Charging time for 100 shots: approx. 1 min.*
  - *Total charging time: approx. 90 min.*
  - *Number of shots that can be fired with one battery charge: approx. 6,000*
- *LED indicators for system readiness and battery charge level*
- *Automatic e-trigger turnoff when not in use*





# SSP-E

**Schnellfeuer: Einzigartige Technik mit WALTHER E-Abzug.**  
**Rapid fire mode: Exceptional engineering with the WALTHER e-trigger.**

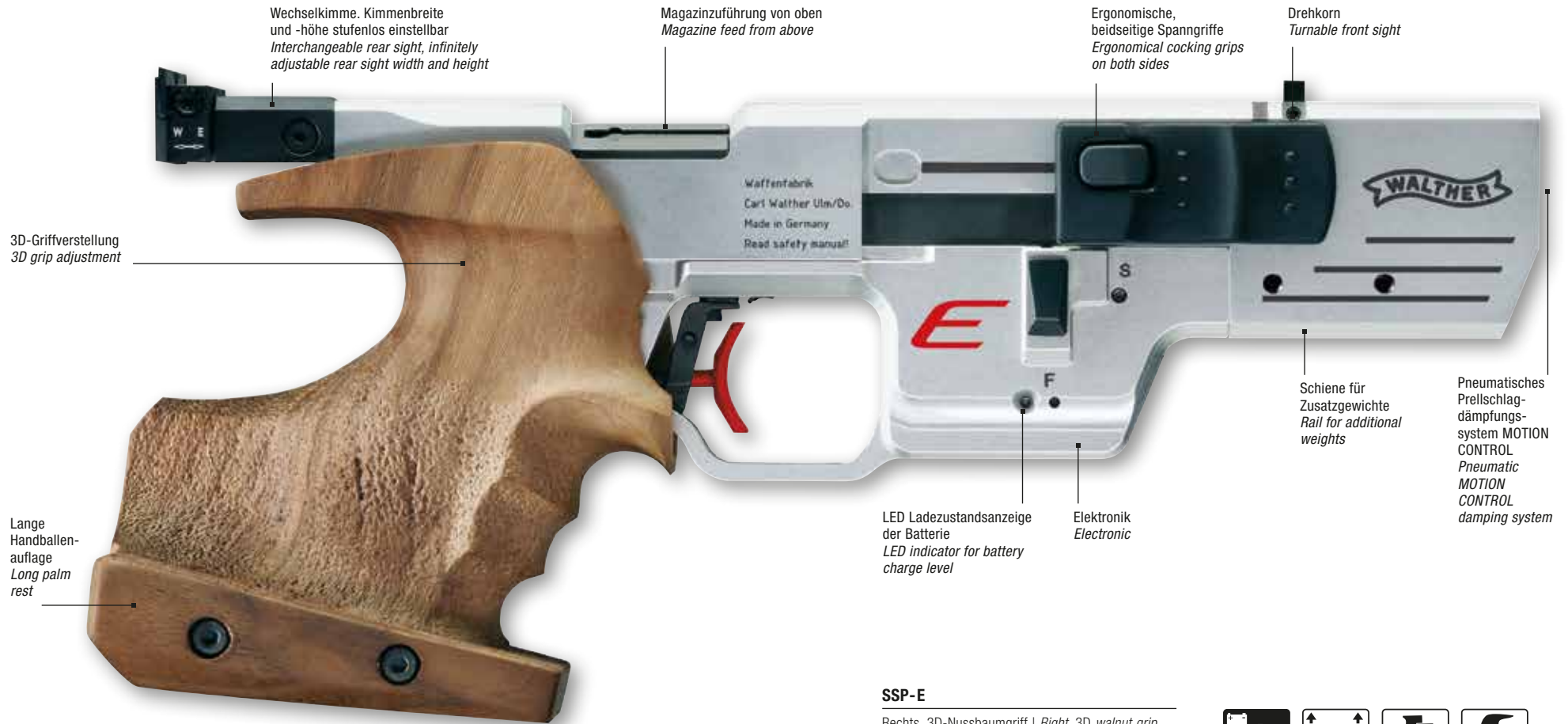

## SSP-E

Rechts, 3D-Nussbaumgriff | Right, 3D walnut grip  
 Griffgröße S | Grip size S **278 24 21**  
 Griffgröße M | Grip size M **278 05 00**  
 Griffgröße L | Grip size L **278 24 30**

Links, 3D-Nussbaumgriff | Left, 3D walnut grip  
 Griffgröße M | Grip size M **278 24 48**



**Gleichmäßige, schnelle Schussabgabe.**  
Prädestiniert ist die SSP-E für Schnellfeuer-Disziplinen. Denn gerade die gleichmäßige und schnelle Schussabgabe mit Direktabzug zählt zu den wesentlichen Vorteilen des elektronischen Abzugs.

**WALTHER E-Abzug –  
Die Vorteile bei Schnellfeuer:**

- Elektronischer Abzug
- Verschleißreduzierende, spezialbehandelte Laufinnengeometrie
- In Höhe der Laufachse wirkende Zusatzgewichte
- Optimale Handlage: 5 Griffgrößen und 2 Oberflächen

**Von XXS bis L, Holz oder PROTOUCH.**

Eine optimale Handlage ist die unabdingbare Voraussetzung für höchste Präzision. Deshalb bietet Walther die SSP-E in fünf Griffgrößen: von XXS bis L. Sportschützen können zwischen klassischem Nussbaumholz oder der innovativen PROTOUCH Griffoberfläche wählen.

**Rapid, continuous fire.**

*The SSP-E is ideal for rapid fire events. The rapid, continuous fire of the electronic trigger is a significant advantage.*

**WALTHER E-trigger –  
Advantages in rapid fire mode**

- Electronic trigger
- Specially treated internal geometry for reduced wear
- Extra weights at the barrel axis
- Optimum hand position: 5 grip sizes and 2 surface textures

**From XXS to L, wood or PROTOUCH.**

*An optimum hand position is absolutely essential for accurate shooting. Walther therefore offers the SSP-E in five grip sizes: from XXS to L. Sport shooters have a choice between classical walnut and the innovative PROTOUCH grip surface.*



|           |  | SSP-E | SSP-M |
|-----------|--|-------|-------|
|           | Stufenlos einstellbare Kimmenbreite            | ●     | ●     |
|           | Stufenlos einstellbare Kimmen-Ausschnittstiefe | ●     | ●     |
| 270 13 16 | Walther Dreieckskorn, drehbar (2,5/3,0/3,5)    | ○     | ○     |
| 270 12 27 | Walther Dreieckskorn, drehbar (4,0/4,5/5,0)    | ●     | ●     |
| 277 76 90 | 3D Nussbaumgriff Größe XXS                     | ○     | ○     |
| 277 77 03 | 3D Nussbaumgriff Größe XS                      | ○     | ○     |
| 278 24 05 | 3D Nussbaumgriff Größe S                       | ○     | ○     |
| 278 05 69 | 3D Nussbaumgriff Größe M                       | ●     | ○     |
| 278 24 13 | 3D Nussbaumgriff Größe L                       | ○     | ○     |
| 278 27 58 | 3D Nussbaumgriff links, Größe M                | ○     | ○     |
| 270 03 61 | PROTOUCH 3D Schichtholzgriff Größe S           | ○     | ○     |
| 270 03 52 | PROTOUCH 3D Schichtholzgriff Größe M           | ○     | ●     |
| 270 03 79 | PROTOUCH 3D Schichtholzgriff Größe L           | ○     | ○     |
| 270 03 87 | PROTOUCH 3D Schichtholzgriff links, Größe M    | ○     | ○     |
| 270 13 75 | Walther Kunststoffkoffer                       | ●     | ●     |

● serienmäßig ○ optional

|           |  | SSP-E | SSP-M |
|-----------|--|-------|-------|
|           | Infinitely adjustable rear sight width                 | ●     | ●     |
|           | Infinitely adjustable rear sight cutout depth          | ●     | ●     |
| 270 13 16 | Walther triangular front sight, turnable (2.5/3.0/3.5) | ○     | ○     |
| 270 12 27 | Walther triangular front sight, turnable (4.0/4.5/5.0) | ●     | ●     |
| 277 76 90 | 3D walnut grip, size XXS                               | ○     | ○     |
| 277 77 03 | 3D walnut grip, size XS                                | ○     | ○     |
| 278 24 05 | 3D walnut grip, size S                                 | ○     | ○     |
| 278 05 69 | 3D walnut grip, size M                                 | ●     | ○     |
| 278 24 13 | 3D walnut grip, size L                                 | ○     | ○     |
| 278 27 58 | 3D walnut grip left, size M                            | ○     | ○     |
| 270 03 61 | PROTOUCH 3D laminated wood grip, size S                | ○     | ○     |
| 270 03 52 | PROTOUCH 3D laminated wood grip, size M                | ○     | ●     |
| 270 03 79 | PROTOUCH 3D laminated wood grip, size L                | ○     | ○     |
| 270 03 87 | PROTOUCH 3D laminated wood grip left, size M           | ○     | ○     |
| 270 13 75 | Walther plastic case                                   | ●     | ●     |

● standard ○ optional

# GSP EXPERT

Sportpistolen mit bewährter Technik.  
*Sporting pistols with proven technology.*



## GSP Expert .22 I.r.

|                 |                 |           |
|-----------------|-----------------|-----------|
| Rechts, M-Griff | Abzug 1.000 g   | 265 90 77 |
| Right, M grip   | Trigger 1,000 g |           |
| Rechts, S-Griff | Abzug 1.000 g   | 266 23 02 |
| Right, S grip   | Trigger 1,000 g |           |
| Rechts, L-Griff | Abzug 1.000 g   | 266 22 99 |
| Right, L grip   | Trigger 1,000 g |           |







### GSP Expert .22 I.r.

Abzug 1.000 g | Trigger 1,000 g

Links, M-Griff | Left, M grip

266 23 11

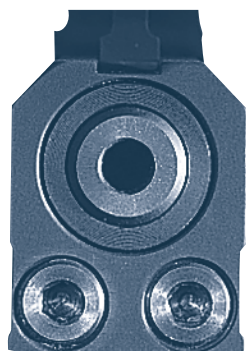

### GSP Expert .32 S&W

Abzug 1.000 g | Trigger 1,000 g

Rechts, M-Griff | Right, M grip

Rechts, S-Griff | Right, S grip

Rechts, L-Griff | Right, L grip

265 55 01

266 23 37

266 23 45



### GSP Expert .32 S&W

Abzug 1.000 g | Trigger 1,000 g

Links, M-Griff | Left, M grip

265 91 07



### Unser Bestseller

Die weltweit beliebteste Sportpistole. Zuverlässige Schussleistung durch verbesserte Laufgeometrie und schwingungsdämpfende Kunststoffummantelung. Weniger Zielfehler durch näher zur Handwurzel gesetzte Visierung. Der Griff ist anatomisch an die Schusshand angepasst. Reibungsarme Verschlussbewegung auch bei schnellen Schuss-Serien durch nitrocarbonierten Verschluss.

- Schneller Kaliberwechsel .22 I.r. / .32 S&W „Zwei Kaliber, eine Waffe“
- Der GSP Expert-Abzug ist wahlweise von 1.000 bis 1.360 g einstellbar
- Rückstoßkompensation durch bewegliche Ausgleichsgewichte im Laufgewicht
- Sprichwörtliche Zuverlässigkeit der GSP mit unterschiedlichsten Munitionssorten, 100.000-fach bewährt

### Our best seller

The world's most popular sporting pistol. Reliable performance thanks to improved barrel geometry and a vibration-absorbing plastic sleeve. Sights are positioned closer to the wrist, which reduces aiming errors. The grip is optimally adapted to the shooter's hand. Nitro-carbonized breech reduces friction of breech movement even in rapid firing.

- Quick caliber change .22 I.r. / .32 S&W "Two calibers, one gun"
- The GSP Expert trigger can be adjusted as needed from 1,000 to 1,360 g
- Moveable barrel weights compensate for recoil
- The GSP is renowned for its reliability with many kinds of ammunition; 100,000 units have been sold

### Zubehör ohne Abbildung | Accessories not illustrated

|   |           |
|---|-----------|
| GSP Expert Wechselsatz .22 I.r.   GSP Expert conversion unit .22 I.r.           | 266 21 67 |
| GSP Expert Wechselsatz .32 S&W   GSP Expert conversion unit .32 S&W             | 266 21 75 |
| Druckpunkt-Abzug 1.000 g   Trigger 1,000 g                                      | 248 43 91 |
| <b>Hülsenfänger   Case catcher</b>  |           |
| Kunststoff (Kaliber .32 S&W)   Plastic (.32 caliber S&W)                        | 247 82 93 |
| Extra Gewicht mit Zusatzdämpfer 75 g   Extra weight with additional damper 75 g | 266 22 13 |
| Reservemagazin 5-Schuss   Spare magazine, 5 shots, .22 I.r.                     | 265 86 31 |
| 10-Schuss Magazin .22 I.r.   10-shot-magazine .22 I.r.                          | 270 79 42 |
| Magazingewicht .22 I.r. 35 g   Magazine weight .22 I.r. 35 g                    | 260 83 24 |
| <b>Sicherheits-Pufferpatrone   Safety snap cap</b>                              |           |
| Kaliber .22   .22 caliber   | 267 79 62 |
| Kaliber .32   .32 caliber   | 268 00 50 |
| Kunststoffkoffer (inklusive)   Plastic gun case (included)                      | 266 35 62 |
| Alu-Koffer (optional)   Aluminium gun case (optional)                           | 5.8021    |
| Werkzeug im Lieferumfang enthalten   Tool supplied as standard                  |           |



# FP60

**Bestnoten für Feinjustierung und Präzision. | Top marks for fine adjustment and precision.**

**Ergonomisch und technisch verbessert.**  
Nochmals ergonomisch verbessert, noch einmal technisch optimiert: In der FP60 vereinen sich die bewährten Eigenschaften mit neuen innovativen Detaillösungen.

**Qualität und Handling.**  
Die hochwertige Verarbeitung der Waffe zeugt von der sprichwörtlichen Walther Qualität. Die FP60 ist durchdacht bis ins Detail und mit ergonomischer Raffinesse konstruiert. Das sorgt für hohe Stabilität, ein angenehmes Handling und die perfekte Ruhe beim Schuss. Sportschützen geben der FP60 Bestnoten für Präzision und Feinjustierung.

Sie wissen: Über Gewichte, Stabilisatoren und diverse Justiermöglichkeiten des Visiers lässt sich die FP60 individuell einstellen – sie wird zu IHRER FP60.

**Improved ergonomics and innovative technology.**  
*The FP60 combines the proven features with innovative ergonomics and technical refinements that put it a step ahead.*

**Quality and handling.**  
*The premium workmanship of the pistol gives proof of Walther's recognizable quality. The FP60 is perfectly engineered down to the last detail, with sophisticated ergonomic features. It is sturdy, easy to handle and absolutely steady in shooting. Sport shooters have the highest regard for the accuracy of the FP60. They also appreciate its many adjustment features.*

*By means of weights, stabilizers and various sight adjustments the FP60 can be set to fit each individual. Make it YOUR FP60.*



FP60

- Durchdachte Ausstattung mit Gewichten und individuell anpassbaren Stabilisatoren
  - Komfortables Öffnen durch Fallblock
  - Visier in Höhe und Seite verstellbar
  - Kimme in Breite und Tiefe verstellbar
  - Integralkorn in drei Breiten
  - Griff in zwei Achsen verstellbar
  - Lieferung im Kunststoffkoffer mit Reinigungsset
- *Equipped with weights and individually adjustable stabilizers*
  - *Falling block makes it comfortable to open*
  - *Sights can be altered in height and length*
  - *Rear sight notch adjustable in width and depth*
  - *Integral front sight in three widths*
  - *Grip adjustable in two axes*
  - *Comes with a plastic case with cleaning kit*

#### FP60 .22 l.r.

|   |           |
|---|-----------|
| Rechts, Griff-Größe S   <i>Right, grip size S</i> | 274 70 08 |
| Rechts, Griff-Größe L   <i>Right, grip size L</i> | 274 15 22 |
| Links, Griff-Größe L   <i>Left, grip size L</i>   | 274 70 10 |
| Ohne Griff   <i>Without grip</i>                  | 274 70 12 |



#### Zubehör | *Accessories*

Stabilisatoren-Set komplett    **274 69 30**  
*Stabiliser set complete*

# KK500

Durch Evolution zur Revolution. | *Through Evolution To Revolution.*

Gewichtsoptimierter Schlagbolzen  
*Weight-optimized firing pin*

Untenliegende Zündung  
*6 o'clock firing pin position*

Drei Verriegelungswarzen  
*Three locking lugs*

Optimale Verriegelungskurve  
*Optimum cocking cam*

Kurzer Verschluss  
*Short bolt*

Matchdiopter  
*Match rear sight*

Durchgehende Visierschiene  
*Full-length sighting rail*

Einteiliges Systemgehäuse  
*Integral receiver*

ALL-IN-ONE Schaftbacke  
*ALL-IN-ONE cheek piece*



EXPERT Hakenkappe  
*EXPERT butt-plate*

Kurzer und hochausgeschnittener Hinterschaft  
*Short, raised butt stock*

Schaft über Parallelogramm-  
gelenk verschränkbar  
*Parallel linkage for adjustment  
of butt stock cast*

Weit hinten liegende Lademulde  
*Loading port positioned far back*

Handstütze + MEC-Handstop  
*Palm rest for standing position  
+ MEC hand stop*

Kugelgelagerter Match-Trigger mit Triggerstop  
*Ball-bearing-mounted match trigger including trigger stop*

Mit dem neuen Walther KK500 wird das bewährte Kleinkaliber-Sortiment der Modellreihe KK300 sinnvoll für Spitzenschützen erweitert. Durch seine besonderen technischen Features, seine einzigartige Schusspräzision, den neuen Abzug und die neue Ergonomie des Schaftes, richtet sich das Gewehr vornehmlich an nationale und internationale Leistungsschützen. Die Verwendung hochwertiger Materialien und die präzise Verarbeitung bis ins Detail garantieren Ihnen über viele Jahre eine Sportwaffe höchster Qualität.

*The new Walther KK500 is a significant extension to the proven small-bore range of the KK300 model series for top marksmen. Thanks to its special technical features, unequalled shooting precision, new trigger and new ergonomic stock, the rifle is designed primarily for shooters competing at the national and international level. The use of high-grade materials and precise workmanship down to the smallest detail ensure you will have a competition rifle of the highest quality for many years to come.*



- Spannungsfreie Lauflagerung  
*Tension-free barrel mounting*
- Hochpräziser Matchlauf aus Carbon-Stahl  
*High-precision match barrel made of alloy steel*
- Lauf­länge 690 mm (40 mm mehr)  
*Barrel length 690 mm (40 mm longer)*
- Optional gefluteter Lauf aus Edelstahl  
*Optional fluted barrel made of stainless steel*

#### **KK500 Anatomic**

|  |                  |
|--|------------------|
| M-Abzug, rechts   <i>Mechanical trigger, right</i> | <b>281 02 71</b> |
| M-Abzug, links   <i>Mechanical trigger, left</i>   | <b>281 03 01</b> |

#### **KK500 Expert**

|  |                  |
|--|------------------|
| M-Abzug, rechts   <i>Mechanical trigger, right</i> | <b>281 00 00</b> |
| M-Abzug, links   <i>Mechanical trigger, left</i>   | <b>281 03 36</b> |

|   |                  |
|---|------------------|
| Wechsel E-Abzug   <i>Change of electronic trigger</i> | <b>281 28 35</b> |
|---|------------------|

#### **Konzeptioniert mit Spitzenschützen**

Peter Sidi – Weltmeister, mehrfacher Europameister und Weltcup-Gewinner.

#### **Designed with top marksmen**

Peter Sidi – World champion, multiple European champion and world cup winner.

**Neue Funktionen und einzigartige Detaillösungen.**  
**New functions and unique detailed solutions.**

# KK500



#### **EXPERT-Aluminiumschaft**

So individuell wie der menschliche Körperbau sind auch die Einstellmöglichkeiten des neuen KK500 Aluschaftes. Daher muss sich der Schütze nicht der Waffe anpassen, sondern das Gewehr lässt sich individuell justieren. Die stufenlos einstellbare Handstütze, die drei unterschiedlichen Griffgrößen in jeweils zwei unterschiedlichen Griff-Geometrien, die schlanke ALL-IN-ONE Backe mit wechselbarer runder oder kantiger Anlagefläche, der über ein Parallelogramm-Gelenk schränkbarer Hinterschaft und die neu entwickelte, stabile EXPERT-Hakenkappe sorgen für einen perfekten und wiederholgenauen Anschlag.

#### **EXPERT Aluminum Stock**

*The possible adjustments to the new KK500 aluminum stock are as individual as the human body. So the individual shooter doesn't have to adjust to the rifle, instead the rifle can be adjusted to the shooter. The continuously adjustable fore-end, the three different grip sizes each with two different grip geometries, the slimline ALL-IN-ONE cheekpiece with interchangeable rounded or edged contact surface, the butt stock offsettable using a parallelogram joint, and the newly designed and sturdy EXPERT hook butt plate – all of these ensure a perfect firing position for consistent accuracy.*



#### **KK500-Features als Videoclips**

Alle Features des KK500 finden Sie auch als Videoclips auf unserem YouTube Channel CarlWaltherTV.

#### **KK500 features as video clips**

All features of the KK500 are available as video clips on our YouTube Channel CarlWaltherTV.

#### **WELTNEUHEIT – AMBI-Action-System**

Im Wettkampf bringt es dem Schützen entscheidende Vorteile, den Anschlag beim Nachladen der Waffe nicht verändern zu müssen. Es ist daher sinnvoll, etwa als Rechtsschütze im Stehendanschlag mit der linken Hand nachladen zu können. Mit dem zum Patent angemeldeten AMBI-Action-System haben Sie erstmalig diese Option: Bei Bedarf lässt sich der Kammerstengel mit wenigen Handgriffen von links auf rechts umstellen – sekundenschnell und ganz ohne Werkzeug.

#### **WORLD'S FIRST – AMBI Action System**

*In competitive shooting, it's a crucial advantage when the shooting position doesn't have to be changed to reload the rifle. So it's useful, for example to a right-hander shooting in a standing position, to be able to reload using the left hand. With the AMBI Action System (patent pending), you now have this option for the first time: If required, the bolt lever can be moved from left to right in an easy process in seconds flat and without any tools at all.*

#### **EXPERT-Matchabzug**

Der kugelgelagerte Walther Matchabzug mit Triggerstop liegt mit seinem bis zu 50 g niedrigen Abzugswiderstand schon sehr nahe an der Perfektion. Wer „mehr“ sprich weniger möchte, hat mit dem aus dem Luftgewehr LG400 bewährten, verschleißfreien Elektronik-Abzug ab 2016 eine Alternative bis hinab zu ultraleichten 15 g. Dank der modularen Bauweise müssen Sie sich nicht sofort festlegen, Sie haben jederzeit die Möglichkeit, die Abzugseinheit auch im Nachhinein zu tauschen.

#### **EXPERT Match Trigger**

*The ball-bearing-mounted Walther match trigger with trigger stop is, with a resistance as low as 50 g, already very close to perfection. Anyone who'd like „more“, or in other words less, will have from 2016 onwards the alternative of the wear-free electronic trigger already proven in the LG400 air rifle, down to an ultra-light 15 g release weight. Thanks to the modular design, you don't need to commit at once, as you also have the option to replace the trigger unit any time later on.*

#### **BACKTAKE-Verschluss**

Viele Schützen bevorzugen mittlerweile eine zurückverlegte Lademulde, kombiniert mit einem kurzen Verschluss. So bleibt der stützende Ellbogen etwa im Liegendanschlag stets am selben Platz. Dies ist beim KK500 optimal gelöst – vergleichen Sie ruhig einmal. Kein unnötiges Hantieren beim Einführen der Patrone ins Patronenlager, einfach in die Lademulde legen und den Verschluss weich über die optimierte Verriegelungskurve schließen.

#### **BACKTAKE Bolt**

*Many shooters prefer a breech positioned farther back in the receiver, combined with a short bolt allowing easier loading. For example in the prone position, the supporting elbow stays in the same place. The KK500 offers the optimum solution here – just make the comparison. No awkwardness when inserting the round into the chamber: simply place it in the breech and gently close the bolt using the optimized cocking cam.*

# KK500-E

Der Abzug entscheidet. | *The trigger makes the difference.*

## CARBON-Stahl-Matchlauf

Viele nationale und internationale Top-Schützen verdanken Walther Waffen seit Jahrzehnten aufgrund der schon legendären Schussleistung ihre Erfolge. Dabei ist es wichtig, dass die Präzision auch über Jahre auf diesem hohen Niveau bleibt. Der bewährte, spannungsfrei und vibrationshemmend gelagerte Walther-Matchlauf aus CARBON-Stahl setzt diese Tradition fort.

## Die inneren Werte zählen

Viele raffinierte Details im KK500 unterstützen Sie permanent beim Schießen, sind aber auf den ersten Blick nicht sofort zu erkennen: Ein kurzer und gewichtsoptimierter Schlagbolzen mit unten liegender Zündung sorgt für kürzeste Schussauslösezeit und gleichmäßigeres Abbrandverhalten der Patrone. Dies trägt zu einer Verbesserung des Trefferbildes bei.

## Serienmäßig alles dabei

Mit dem Walther KK500 erhalten Sie nicht nur eine moderne, technisch ausgereifte Matchwaffe mit hervorragender Schussleistung, Sie erhalten auch optimal an die Waffe angepasstes Zubehör – und das serienmäßig ohne Mehrpreis: INSIGHT-OUT Matchdiopter, Centra Korn-tunnel SCORE, Visierlinienerhöhung BLOCK CLUB, einstellbare Handstütze und MEC-Handstop, abschließbarer Koffer und die neu entwickelte, stabile Hakenkappe EXPERT, um nur das Wichtigste zu nennen.

## Alloy Steel Match Barrel

*Many top national and international shooters can credit Walther guns with their success over the past decades, thanks to their already legendary performance. It's also important that their precision remains at this high level over many years. The proven Walther match barrel of alloy steel in a tension-free and vibration-resistant mounting, continues that tradition.*

## What's inside is what counts

*Many advanced details in the KK500 assist you all the time when shooting, but can't be discerned immediately at first sight: a short and weight-optimized firing pin with ignition at the bottom of the cartridge rim ensures a very short shot release time and a more consistent combustion behavior by the round. This helps to improve the rifle's grouping ability.*

## Everything's included

*With the Walther KK500, you get not only a modern and technologically advanced match rifle with outstanding shooting performance, but also accessories optimally adjusted to it – and all that as standard at no extra cost: INSIGHT-OUT match diopter, Centra SCORE front sight tunnel, BLOCK CLUB sight riser blocks, adjustable fore-end and MEC hand stop, lockable case, and the newly designed and sturdy EXPERT hook butt plate, to name but the most important ones.*

Der E-Abzug garantiert verschleißfreie und exakte Abzugseinstellungen für mehrere hunderttausend Schuss. Damit ist das KK500-E die ideale Waffe für anspruchsvolle Sportschützen. Die LED-Ladezustandsanzeige und der eingebaute Akku stellen die Schussbereitschaft und ein bequemes und schnelles Aufladen der Waffe sicher.

*The e-trigger guarantees wear-free operation and exact trigger settings for several hundred thousand shots. Thus the KK500-E is the ideal rifle for demanding sport shooters. The LED charge-level indicator and the built-in rechargeable battery ensure that the rifle is ready to fire and can be charged quickly.*



## KK500-E Anatomic

|  |           |
|--|-----------|
| E-Abzug, rechts   <i>Electronic trigger, right</i> | 281 02 80 |
| E-Abzug, links   <i>Electronic trigger, left</i>   | 281 02 98 |

## KK500-E Expert

|  |           |
|--|-----------|
| E-Abzug, rechts   <i>Electronic trigger, right</i> | 281 03 10 |
| E-Abzug, links   <i>Electronic trigger, left</i>   | 281 03 28 |

Wechsel M-Abzug | *Change of mechanical trigger* 280 97 02



# KK300 BLACKTEC

Hochleistung zu einem sensationell günstigen Preis. | *High performance at a sensational low price.*

Mit dem KK300 Blacktec erhalten Sie unser Hochleistungs-Matchgewehr zu einem sensationell günstigen Preis. Viele nationale und internationale Top-Schützen verdanken dem Walther KK300-System mit seiner fast schon legendären Schussleistung ihre Erfolge und vertrauen ihm bis heute.

*With the KK300 Blacktec you get our high-performance match rifle at a sensationally favourable price. Many national and international top marksmen owe their successes the Walther KK300 system with its almost legendary shooting performance and rely on it till this day.*







### KK300 Blacktec

Rechts/links  
Right/left

281 06 38



#### BLACKTEC AUSSTATTUNGSPAKET:

- Bewährtes KK300-System mit Top Schussleistung
- Vielseitig einstellbarer Alu-Schaft
  - Griff drehbar und in Länge versetzbar
  - Vorderschaft höhenstellbar und verschiebbar
  - Backe und Schaftlänge stufenlos einstellbar
- Wahlweise für Rechts- oder Linkshänder umbaubar
- T-Nutschiene für 3-Stellung und Aufnahme Auflagegabel
- Alu-Schaftkappe SINUS
- BASIC-Matchdiopter und Korntunnel

#### BLACKTEC EQUIPMENT PACKAGE:











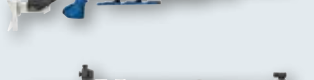

- Proven KK300 system with top shooting performance
- Individually adjustable aluminium stock
  - Grip turnable and relocatable in length
  - Fore-end adjustable in height and slidable
  - Cheek-piece and stock length infinitely adjustable
- Optionally convertible for right-handers and/or left-handers
- T-slot guide for three-position competitions and mounting of bracket for bench rest shooting
- Aluminium butt plate SINUS
- BASIC match diopter and fore-sight holder

#### Zubehör | Accessories

|    |   |           |
|----|---|-----------|
| 01 | BASIC Matchdiopter   <i>BASIC match diopter</i>   | 264 42 23 |
| 02 | SPORT Matchdiopter   <i>SPORT match diopter</i>   | 278 92 81 |
| 03 | CENTRA Korntunnel SCORE<br><i>CENTRA SCORE foresight holder</i>   | 265 98 67 |
| 04 | Handstopp, inkl. Riemenbügel<br><i>Hand stop, with sling swivel holder</i>  | 277 52 04 |
| 05 | Paket „Aufgelegt“ bestehend aus: Auflagegabel SMART, Visierverlagerung UP, Schulterstütze für Kappe<br><i>Bench rest" package consisting of: Bench rest bracket SMART, Sight shifting UP, Shoulder rest</i> | 281 04 68 |

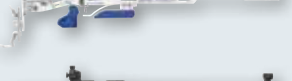

| Modell<br>Model  | System<br>System                        | Kaliber<br>Caliber | Material<br>Material                               | Griff<br>Grip  | Maße<br>(L/H/B) mm<br>Dimensions<br>(L/H/W) mm | Gewicht<br>Weight<br>g | Abzugsgewicht<br>Trigger weight<br>g | Visierlänge<br>Sight length<br>mm | Lauflänge<br>Barrel length<br>mm | Kapazität<br>Capacity                        |
|--|---|--------------------|--|--|--|------------------------|--------------------------------------|-----------------------------------|----------------------------------|--|
|  LP400 Alu     | Pressluft 200 bar<br>Compr. air 200 bar | 4,5 mm<br>(.177)   | Laufmantel<br>Aluminium<br>Aluminium barrel jacket | Nussbaum   Walnut<br>rechts   right 3D (XXS/XS)<br>rechts   right MEMORY-3D (S/M/L/XL)<br>links   left MEMORY-3D (S/M/L) | 410/135/50                                     | 950                    | 500                                  | 340 – 400                         | 227                              | 180 Schuss/Kartusche<br>180 shots/cylinder   |
|  LP400 Carbon  | Pressluft 200 bar<br>Compr. air 200 bar | 4,5 mm<br>(.177)   | Laufmantel<br>Carbon<br>Carbon barrel jacket       | Nussbaum   Walnut<br>rechts   right 3D (XXS/XS)<br>rechts   right MEMORY-3D (S/M/L/XL)<br>links   left MEMORY-3D (S/M/L) | 410/135/50                                     | 870                    | 500                                  | 340 – 400                         | 227                              | 180 Schuss/Kartusche<br>180 shots/cylinder   |
|  LP400 5D      | Pressluft 200 bar<br>Compr. air 200 bar | 4,5 mm<br>(.177)   | Laufmantel<br>Aluminium<br>Aluminium barrel jacket | Schichtholz PROTOUCH   Laminated wood PROTOUCH<br>rechts   right 5D (M/L)  | 410/135/50                                     | 950                    | 500                                  | 340 – 400                         | 227                              | 180 Schuss/Kartusche<br>180 shots/cylinder   |
|  LP400 Club    | Pressluft 200 bar<br>Compr. air 200 bar | 4,5 mm<br>(.177)   | Laufmantel<br>Carbon<br>Carbon barrel jacket       | Universal Formgriff   Universal molded grip<br>rechts + links   right + left (S/M/L)                                     | 410/135/50                                     | 900                    | 500                                  | 340 – 400                         | 227                              | 180 Schuss/Kartusche<br>180 shots/cylinder   |
|  SSP-M        | Selbstlader<br>Autoloader               | .22 i.r.           |  | Schichtholz<br>Laminated wood<br>PROTOUCH<br>rechts   right 3D (S/M/L)<br>links   left 3D (M)                            | 290/135/50                                     | 970                    | 1000                                 | 220                               | 153                              | 5 Schuss/Magazin<br>5 shots/magazine         |
|  SSP-E       | Selbstlader<br>Autoloader               | .22 i.r.           |  | Nussbaum   Walnut<br>rechts   right 3D (XXS/XS/S/M/L)<br>links   left 3D (M)   | 290/135/50                                     | 970                    | 1000                                 | 220                               | 153                              | 5 Schuss/Magazin<br>5 shots/magazine         |
|  GSP Expert | Selbstlader<br>Autoloader               | .22 i.r.           |  | Schichtholz<br>Laminated wood<br>rechts   right (S/M/L)<br>links   left (M)  | 295/142/50                                     | 1200                   | 1000                                 | 220                               | 115                              | 5 Schuss/Magazin<br>5 shots/magazine         |
|  | Selbstlader<br>Autoloader               | .32 S&W            |  | Schichtholz<br>Laminated wood<br>rechts   right (S/M/L)<br>links   left (M)  | 295/142/50                                     | 1280                   | 1000                                 | 220                               | 107                              | 5 Schuss/Magazin<br>5 shots/magazine         |
|  FP60       | Fallblock<br>Rolling block              | .22 i.r.           |  | rechts   right (S/L)<br>links   left (L)   | 455-475/<br>145/75                             | 1090                   | 10-100                               | 375-430                           | 322                              | 1 Schuss Einzellader<br>1 shot single loader |

| Modell<br>Model                          |   | System<br>System   | Kaliber<br>Caliber                             | Schaft/Material<br>Stock/Material | Griff<br>Grip  | Maße<br>(L/H/B) mm<br>Dimensions<br>(L/H/W) mm   | Gewicht<br>Weight<br>g   | Abzugsgewicht<br>Trigger weight<br>g | Visierlänge<br>Sight length<br>mm | Lauflänge<br>Barrel length<br>mm | Kapazität<br>Capacity |  |
|--|---|--|--|-----------------------------------|--|--|--------------------------|--------------------------------------|-----------------------------------|----------------------------------|-----------------------|--|
| Luftgewehre   Air rifles                 |     | <b>LG400 Anatomic Expert</b>                                 | Pressluft   <i>Compr. air</i><br>300 + 200 bar | 4,5 mm<br>(.177)                  | Systemträger Schichtholz<br><i>Laminated wood system carrier</i> | Schichtholz   <i>Laminated wood</i> MEMORY-3D<br>rechts   <i>right</i> (S/M/L), links   <i>left</i> (M)          | 1075-<br>1100/280/50     | 4300                                 | 50 – 120                          | 650 – 850                        | 420                   | ca. 500 Schuss/Kartusche<br><i>apx. 500 shots/cylinder</i> |
|  |     | <b>LG400-M Alutec Expert</b><br><b>LG400-E Alutec Expert</b> | Pressluft   <i>Compr. air</i><br>300 + 200 bar | 4,5 mm<br>(.177)                  | Systemträger Aluminium<br><i>Aluminium system carrier</i>        | Schichtholz   <i>Laminated wood</i> PROTOUCH MEMORY-3D<br>rechts   <i>right</i> (S/M/L), links   <i>left</i> (M) | 1075-<br>1100/290/50     | 4400                                 | 50 - 120 (M)<br>15 - 120 (E)      | 650 – 850                        | 420                   | ca. 500 Schuss/Kartusche<br><i>apx. 500 shots/cylinder</i> |
|  |     | <b>LG400 Alutec Competition</b>                              | Pressluft   <i>Compr. air</i><br>300 + 200 bar | 4,5 mm<br>(.177)                  | Systemträger Aluminium<br><i>Aluminium system carrier</i>        | Schichtholz   <i>Laminated wood</i> PROTOUCH MEMORY-3D<br>rechts   <i>right</i> (S/M/L), links   <i>left</i> (M) | 1075-<br>1100/290/50     | 4200                                 | 50 – 120                          | 650 – 850                        | 420                   | ca. 500 Schuss/Kartusche<br><i>apx. 500 shots/cylinder</i> |
|  |     | <b>LG400 Alutec Economy</b>                                  | Pressluft   <i>Compr. air</i><br>300 + 200 bar | 4,5 mm<br>(.177)                  | Systemträger Aluminium<br><i>Aluminium system carrier</i>        | Schichtholz   <i>Laminated wood</i> PROTOUCH<br>rechts   <i>right</i> (S/M/L), links   <i>left</i> (M)           | 1075-<br>1100/290/50     | 4400                                 | 50 – 120                          | 650 – 850                        | 420                   | ca. 500 Schuss/Kartusche<br><i>apx. 500 shots/cylinder</i> |
|  |     | <b>LG400 Alutec Senior</b>                                   | Pressluft   <i>Compr. air</i><br>300 + 200 bar | 4,5 mm<br>(.177)                  | Systemträger Aluminium<br><i>Aluminium system carrier</i>        | Schichtholz   <i>Laminated wood</i> PROTOUCH<br>rechts   <i>right</i> (S/M/L), links   <i>left</i> (M)           | 1075-<br>1100/290/50     | 4700                                 | 50 – 120                          | 750 – 950                        | 420                   | ca. 800 Schuss/Kartusche<br><i>apx. 800 shots/cylinder</i> |
|  |     | <b>LG400 Blacktec PLUS</b>                                   | Pressluft   <i>Compr. air</i><br>300 + 200 bar | 4,5 mm<br>(.177)                  | Systemträger Aluminium<br><i>Aluminium system carrier</i>        | Schichtholz   <i>Laminated wood</i> MEMORY-3D<br>rechts   <i>right</i> (S/M/L), links   <i>left</i> (M)          | 1060-<br>1075/225/50     | 4000                                 | 50 – 120                          | 790                              | 420                   | ca. 600 Schuss/Kartusche<br><i>apx. 600 shots/cylinder</i> |
|  |     | <b>LG400 Blacktec</b>  | Pressluft   <i>Compr. air</i><br>300 + 200 bar | 4,5 mm<br>(.177)                  | Systemträger Aluminium<br><i>Aluminium system carrier</i>        | Polymer, rechts/links<br><i>Polymer, right /left</i>   | 1060-<br>1075/225/50     | 4000                                 | 50 – 120                          | 790                              | 420                   | ca. 600 Schuss/Kartusche<br><i>apx. 600 shots/cylinder</i> |
|  |    | <b>LG400 Holz Freihand<br/>for free-rifle competitions</b>   | Pressluft   <i>Compr. air</i><br>300 + 200 bar | 4,5 mm<br>(.177)                  | Buche<br><i>Beech</i>  | rechts/links<br><i>right/left</i>  | 1050-<br>1080/250/50     | 4400                                 | 50 – 120                          | 650 – 850                        | 420                   | ca. 600 Schuss/Kartusche<br><i>apx. 600 shots/cylinder</i> |
|  |   | <b>LG400 Holz Auflage<br/>for bench rest shooting</b>        | Pressluft   <i>Compr. air</i><br>300 + 200 bar | 4,5 mm<br>(.177)                  | Buche<br><i>Beech</i>  | rechts/links<br><i>right/left</i>  | 1050-<br>1080/250/50     | 4400                                 | 50 – 120                          | 650 – 850                        | 420                   | ca. 800 Schuss/Kartusche<br><i>apx. 800 shots/cylinder</i> |
|  |   | <b>LG400 Universal</b>                                       | Pressluft   <i>Compr. air</i><br>300 + 200 bar | 4,5 mm<br>(.177)                  | Buche<br><i>Beech</i>  | rechts/links<br><i>right/left</i>  | 1080-<br>1110/250/50     | 3900                                 | 50 – 120                          | 580 – 780                        | 420                   | ca. 600 Schuss/Kartusche<br><i>apx. 600 shots/cylinder</i> |
|  |   | <b>LG400 Junior</b>  | Pressluft   <i>Compr. air</i><br>300 + 200 bar | 4,5 mm<br>(.177)                  | Schichtholz<br><i>Laminated wood</i>                             | rechts/links<br><i>right/left</i>  | 980-<br>1010/250/50      | 3400                                 | 50 – 120                          | 700                              | 420                   | ca. 400 Schuss/Kartusche<br><i>apx. 400 shots/cylinder</i> |
| Kleinkalibergewehre<br>Small-bore rifles |  | <b>KK500-M Anatomic</b><br><b>KK500-E Anatomic</b>           | Zylinderschluss<br><i>Bolt action</i>          | .22 l.r.                          | Systemträger Schichtholz<br><i>Laminated wood system carrier</i> | Schichtholz   <i>Laminated wood</i> MEMORY-3D<br>rechts   <i>right</i> (S/M/L), links   <i>left</i> (M)          | 1120-1140/<br>215-235/80 | 6000                                 | 50 – 130 (M)<br>15 – 130 (E)      | 640 – 880                        | 690                   | Einzellader<br><i>Single-shot rifle</i>                    |
|  |  | <b>KK500-M Expert</b><br><b>KK500-E Expert</b>               | Zylinderschluss<br><i>Bolt action</i>          | .22 l.r.                          | Systemträger Aluminium<br><i>Aluminium system carrier</i>        | Schichtholz   <i>Laminated wood</i> 3D<br>rechts   <i>right</i> (S/M/L), links   <i>left</i> (M)                 | 1120-1140/<br>215-235/80 | 6000                                 | 50 – 130 (M)<br>15 – 130 (E)      | 640 – 880                        | 690                   | Einzellader<br><i>Single-shot rifle</i>                    |
|  |  | <b>KK300 Blacktec</b>  | Zylinderschluss<br><i>Bolt action</i>          | .22 l.r.                          | Systemträger Aluminium<br><i>Aluminium system carrier</i>        | Polymer, rechts/links<br><i>Polymer, right /left</i>   | 1080/220/85              | 5000                                 | 50 – 130                          | 800                              | 650                   | Einzellader<br><i>Single-shot rifle</i>                    |

# SPORTAUSRÜSTUNG ACCESSORIES



**Alu-Koffer** 5.8021

Schützt die Waffe zuverlässig und sicher. Zahlenschlösser sichern vor unbefugtem Zugriff und eine praktische Innenaufteilung sorgt dafür, dass auch das notwendige Zubehör übersichtlich seinen Platz findet.

- Variabel einteilbarer Innenraum durch vorgeschneittenen Würfelschaumstoff
- Verstärkte Ecken
- Zahlenschloss
- Trageriemen

**Aluminium gun case** 5.8021

*Keep the weapon safe. Combination locks protect it from unauthorized access and a practical inner division provides room for the necessary accessories.*

- Additional precutted cube foam
- Reinforced corners
- Combination lock
- Carrying strap

**Gewehrfutteral | Gun case** 270 75 19

Mit zwei Taschen für Waffe und Zubehör.

- Auch als Rucksack tragbar
- Gummierter, wasserdichter, verstärkter Boden
- Verstärkte stoßsichere Seitenwände

*With compartments for gun and accessories.*

- Can also be carried as a rucksack
- Rubberized, waterproof, reinforced bottom
- Reinforced shock-resistant side walls

**Sporttasche | Sport bag** 269 68 78

- Großer Innenraum für schonenden Transport der Schießkleidung
- Wasserabweisendes PVC-Material
- Wasserdichte, verstärkte Kunststoff-Bodenwanne
- Trolleyfunktion mit stabilem Haltegriff und geräuscharmen Kunststoffrollen
- Abnehmbare Außen tasche
- Ample space for transporting shooting clothes
- Water-repellent PVC
- Waterproof, reinforced plastic bottom
- Trolley function with sturdy grip and low-noise plastic rollers
- Detachable exterior pocket



**Sportrucksack | Sport rucksack** 269 68 60

- Großer, zweigeteilter Innenraum
- Aufgesetzte Außen tasche mit Organizer-Einteilung
- Tragegurte und Rückenteil gepolstert
- Gummierter, wasserdichter, verstärkter Boden
- Large interior, divided in two parts
- Exterior pocket with dividers
- Cushioned straps and back
- Rubberized, waterproof, reinforced bottom



**Umhängetasche PRO  
Shoulder bag PRO** 8.1151

- Für Sportzubehör
- Wasserabweisendes PVC-Material
- Längeneinstellbarer Tragegurt, gepolstert
- Verstärkte stoßsichere Hülle
- Verstärkter Boden
- For accessories
- Water-repellent PVC
- Cushioned shoulder strap, adjustable in length
- Reinforced, shock-resistant shell
- Reinforced bottom



**Handpumpe | Hand pump** 278 75 21

Sie können die Walther-Kartusche direkt anschließen und mit bis zu 275 bar Pressluft befüllen.

- 90% des Feuchtigkeitsgehaltes und 99% der schädlichen Partikel werden ausgefiltert.

*You can connect the Walther cylinder directly and fill it with up to 275 bar of compressed air.*

- 90% of the moisture and 99% of harmful particles are filtered out.



**Pressluftflasche** 262 07 15  
**Compressed air bottle**

300 bar, Inhalt 6 l, TÜV geprüft, mit Kombi Trage-Schutzbügel.

*300 bar, capacity 6 l, TÜV approved, with combined carry-protection device.*



**Visierverlagerung UP** 279 99 36  
**"UP" sight raiser blocks**

Die neue Visierverlagerung UP vereinigt zwei unterschiedliche Visierverlagerungen in einem praktischen Produkt. Zum einen erhalten Sie eine Diopter-Rückverlagerung für das Auflageschießen, zum anderen können Sie die „Up“ auch als Visierlinienhöhung für Diopter und Korn tunnel nutzen. Der besondere Clou: Die Verlagerung ermöglicht die Positionierung der Visierung auf unterschiedliche Ebenen.

*The new Up sight raiser blocks combine two different kinds of sight adjustment in a single practical product. First, you get a sight extension for bench rest shooting. Second, you can use the UP to raise the line of sight of your diopter sight and foresight holder. What's more, the sight can be positioned at different levels.*



**WALTHER Waffenunterlage OILPAD**  
für Kurzwaffen 40x50 cm 279 29 31  
für Langwaffen 40x100 cm 279 29 82

Ihr praktischer Helfer bei der Waffenreinigung! Die erste geprüfte und zugelassene Waffenunterlage, die sicher und zuverlässig Öl und Chemikalien bindet.

- Passend für Kurzwaffen (40 x 50 cm) und Langwaffen (40 x 100 cm)
- Rutsch- und reißfest
- Extrem saugstark, ohne auszulaufen
- Nimmt je nach Größe bis zu 0,9 l bzw. 1,8 l Flüssigkeit auf und hält sie fest
- Schützt Ihre Arbeitsfläche zuverlässig vor Verschmutzung und Kratzern

**WALTHER OILPAD**  
for handguns, 40x50 cm 279 29 31  
for rifles, 40x100 cm 279 29 82

*Your practical gun cleaning aid! The first tested and approved pad absorbs oil and chemicals safely and reliably.*

- Suitable for handguns (40 x 50 cm) and rifles (40 x 100 cm)
- Non-slip and tear-proof
- Extremely absorbent, without leaking
- Absorbs liquids up to 0.9 l or 1.8 l depending on the size
- Protects your worktop reliably against dirt and scratches



**WALTHER Zielfernrohr** 2.1539  
**KK50 Auflage 3-12x44**

Diese Sonderausführung des beliebten Walther-Zielfernrohrs wurde speziell für das Kleinkaliber-Aufgelegtschießen entwickelt und entspricht dem aktuellen DSB-Regelwerk. Das Absehen in der 2. Bildebene verändert sich im Durchmesser mit, wenn der Zoomfaktor (3 – 12fach) verändert wird. Die spezielle Ringform des Absehens erleichtert das Zielen auf die Wettkampfscheiben enorm. Hochwertige vergütete Linsen, Schutzkappen liegen bei. Drei Paar unterschiedlich hohe Montage-Ringe für 11-mm-Prismenschielen werden mitgeliefert.

**WALTHER Scope** 2.1539  
**KK50 for bench rest shooting 3-12x44**

*This version of the popular Walther-scope was designed especially for smallbore-shooting from a rest, according to the rules of the German Shooting Federation DSB. The reticle in the second focal plane changes its diameter with the zoom (3 – 12x). The specific round reticle helps aiming at the bullseye, the thin bars on each side help to avert canting. Adjustment 1/4 inch per click at 100 Yards. Coated lenses, three different mounts are included.*



**WALTHER Gewehrkofter | WALTHER Rifle case** 273 04 81

Schwarz, für Gewehre, Höckerschamstoff, Ösen zum Anbringen eines Vorhängeschlosses. Mit 4 stabilen Schnallen, davon eine abschließbar, zum sicheren Transport. In diesem Koffer werden alle Walther LG300/400 Luft- und KK300-Gewehre serienmäßig ausgeliefert.

*Black, for rifles, foam padding, eyelets for fixing a padlock. With 4 stable buckles, one of it is lockable, for safe transport. In this case all Walther LG300/400 air rifles and KK300 rifles are supplied as standard.*



**WALTHER Soft Shell Jacke | Jacket BASE**

278 24 72- + Größe | Size

Größe S, M, L, XL, XXL, 3XL, blau  
 Size S, M, L, XL, XXL, 3XL, blue



**WALTHER / Hämmerli  
 Polo-Shirt COOL PLUS**

278 24 99- + Größe | Size

Größe S, M, L, XL, XXL, XXXL, Made in Germany, 100 % Polyester  
 Size S, M, L, XL, XXL, XXXL, Made in Germany, 100 % Polyester



**WALTHER Polo-Shirt TOP**

Größe XS, S, M, L, XL, 2XL, weiß, 278 25 02- + Größe | Size  
 100 % Baumwolle  
 Size XS, S, M, L, XL, 2XL, white, 100 % Cotton

Größe XS, S, M, L, XL, 2XL, blau, 278 25 11- + Größe | Size  
 100 % Baumwolle  
 Size XS, S, M, L, XL, 2XL, blue, 100 % Cotton



**WALTHER T-Shirt**

Größe XS, S, M, L, XL, XXL, blau, 100 %  
 Baumwolle, 180 g Single-Jersey, 30er Garn  
 gekämmt, langfaserige Baumwolle, vorgeschrunpft.  
 Size XS, S, M, L, XL, XXL, blue, 100 % Cotton,  
 180 g single jersey, combed yarn, long-fibre  
 cotton, pre-shrunk.

# FAN SHOP



**WALTHER Baumwolltasche | Cotton bag** 276 88 10



**WALTHER Sports-Line Cap** 276 51 52

Blau, Einheitsgröße, Kopfweite verstellbar.  
Blue, universal size, width adjustable.



**WALTHER – eine deutsche Erfolgsgeschichte** 279 39 54

Buchformat: 267 x 352 x 78 mm, 2 Bücher im Schuber

**WALTHER – A German Success Story** 279 40 04

Book format: 267 x 352 x 78 mm, 2 books in a slipcase



**WALTHER Messer Schlüsselanhänger** 279 36 61

Mit Messer, Schere, Nagelfeile, Flaschenöffner und Schraubenzieher.  
In Geschenkverpackung

**WALTHER knife keyring pendant** 279 36 61

With knife, scissors, nail file, bottle opener, screw driver.  
In gift box



**WALTHER Kugelschreiber** 278 77 25

Kugelschreiber  
Pen



**WALTHER „Sport“ Klett-Aufnäher** 279 30 83

Klett-Aufnäher  
Patch



**WALTHER Pin** 278 25 88

Metall  
Metal



**Vertrieb / Sales / Distribution**

Carl Walther GmbH

P.O. Box 2740  
59717 Arnsberg  
Germany

Tel. +49 29 32/6 38-100  
Fax +49 29 32/6 38-149  
sales@carl-walther.de

**Service / Technik**

Carl Walther GmbH

P.O. Box 4325  
89033 Ulm  
Germany

Tel. +49 7 31/15 39-0  
Fax +49 7 31/15 39-109  
www.carl-walther.com

Änderungen in Farbe und Design sowie technische Verbesserungen, Druckfehler und Irrtum vorbehalten. Alle Angaben ohne Gewähr.

*We reserve the right to make color and design changes and technical improvements. No responsibility is accepted for printing errors or incorrect information.*

© Carl Walther GmbH